



U.S.A./CANADA/AUSTRALIA

Instructions for use EN
Instrucciones de uso ES
Notice d'emploi FR

Pliko P3 Pramette



FINA0601I73

⚠ WARNING: AVOID SERIOUS INJURY FROM FALLING OR SLIDING OUT. ALWAYS USE COMPLETE 5 POINT SEAT BELT.

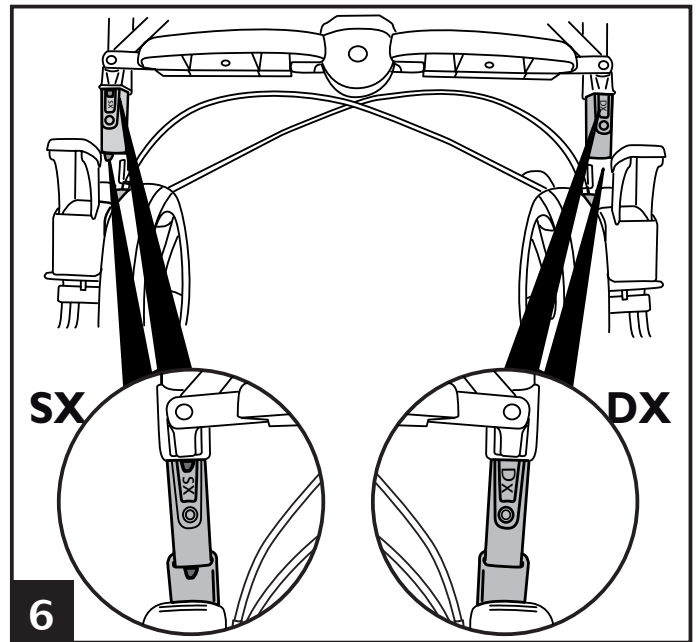
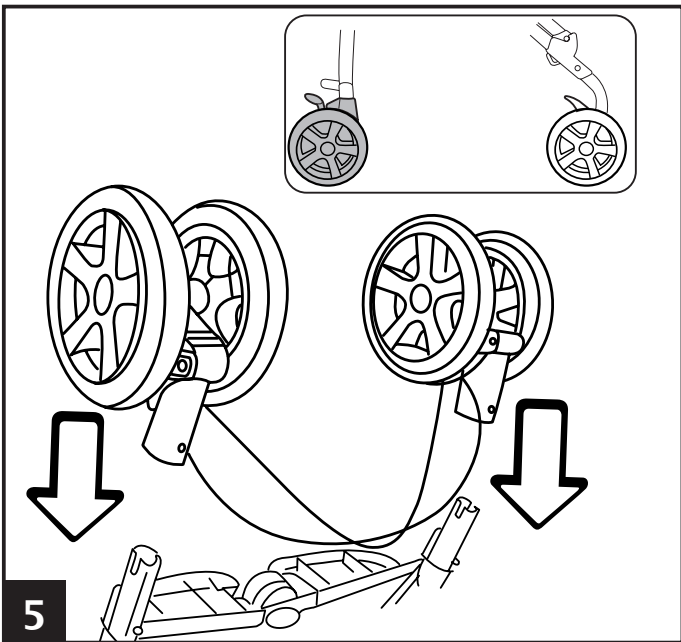
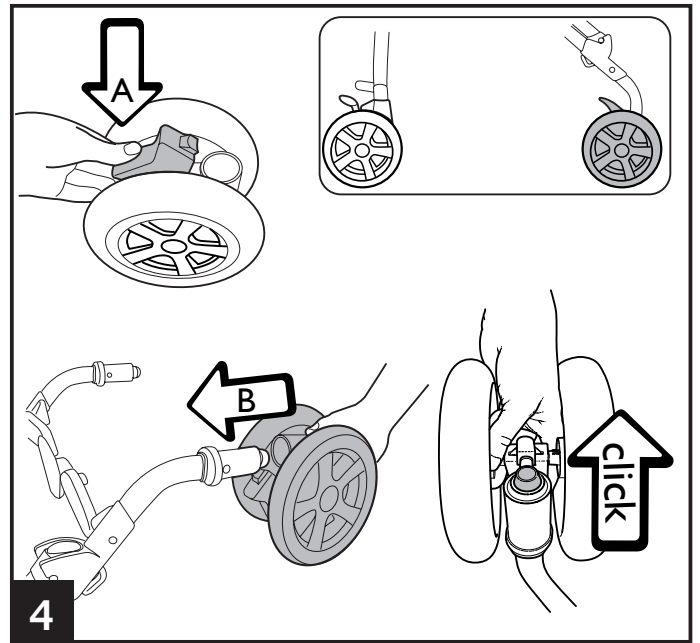
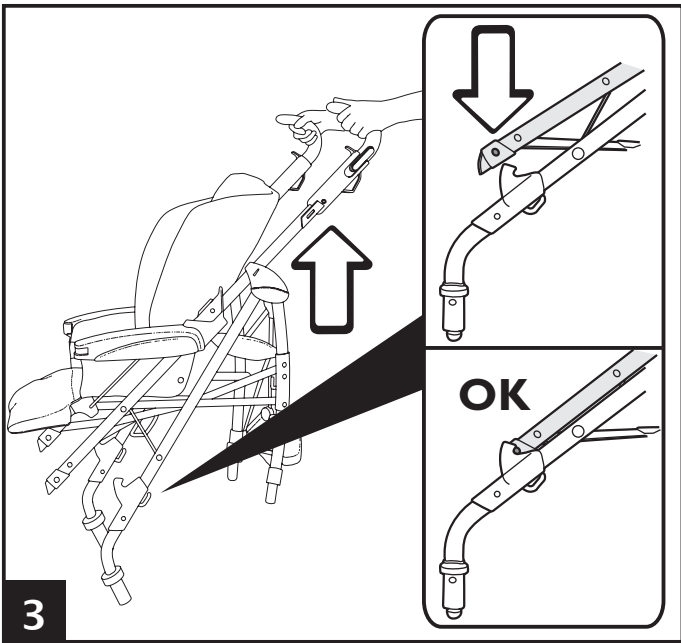
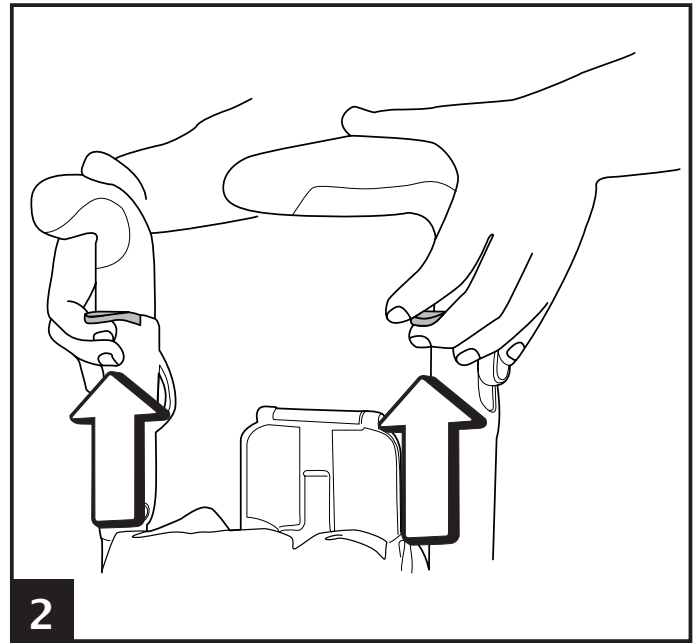
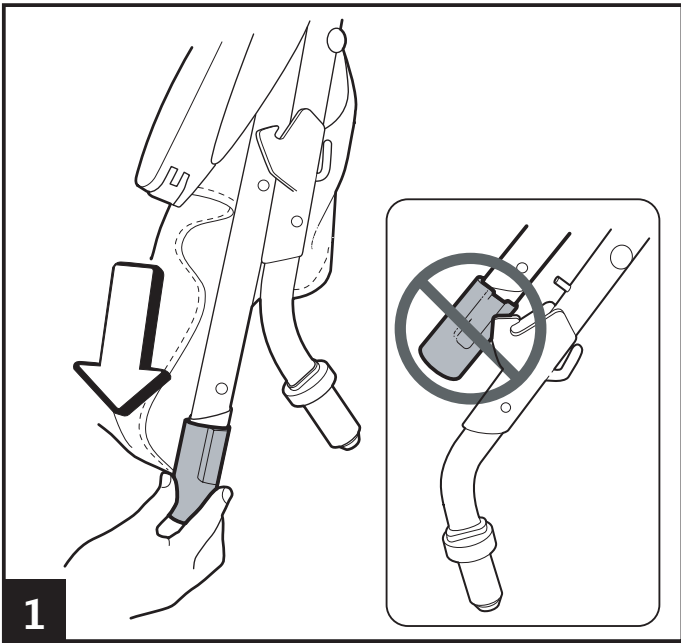

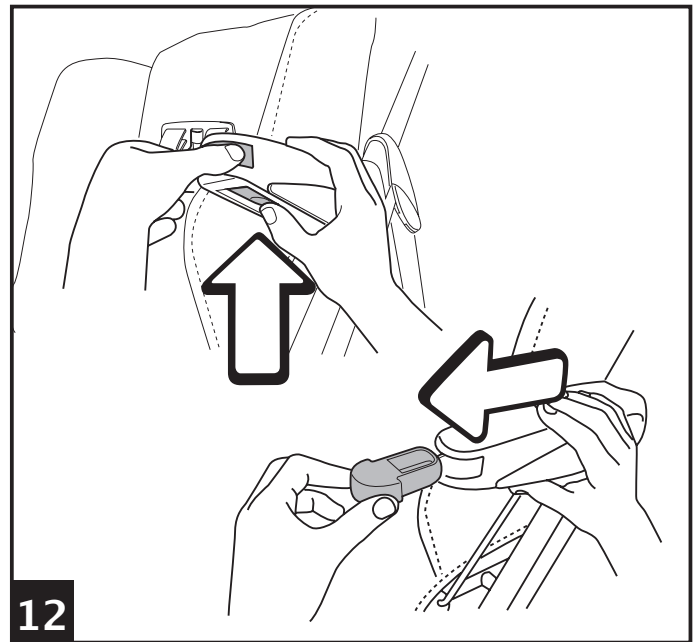
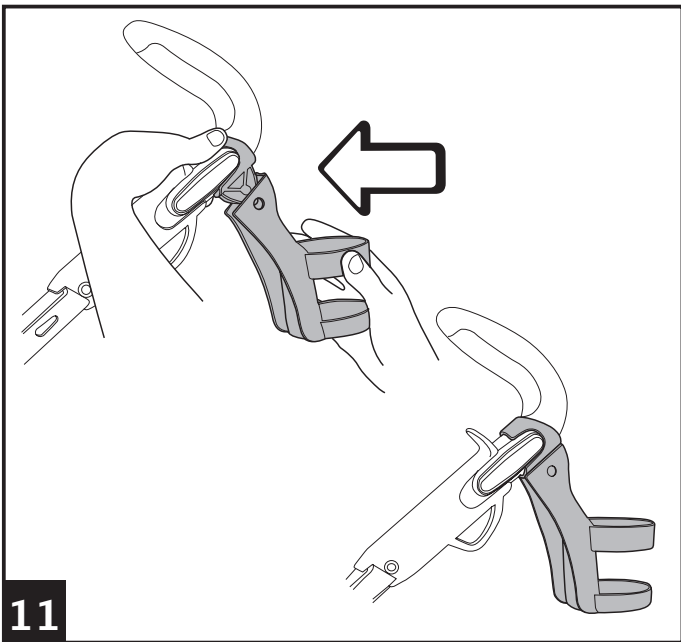
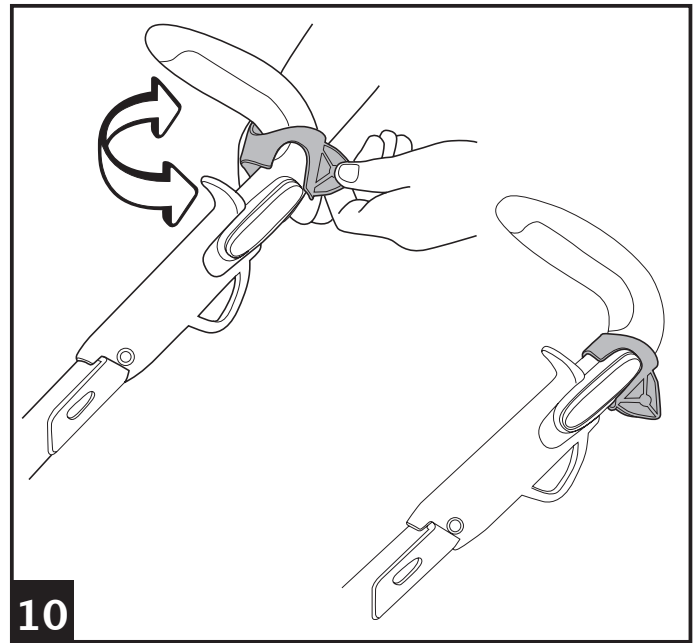
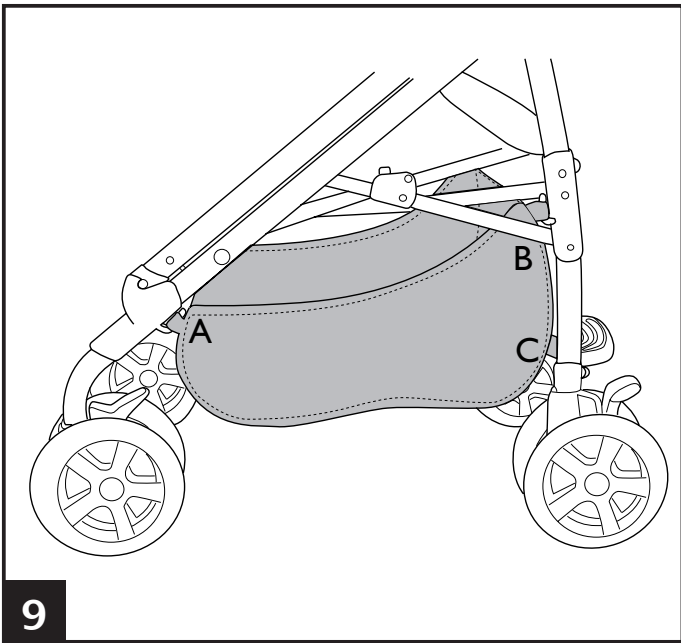
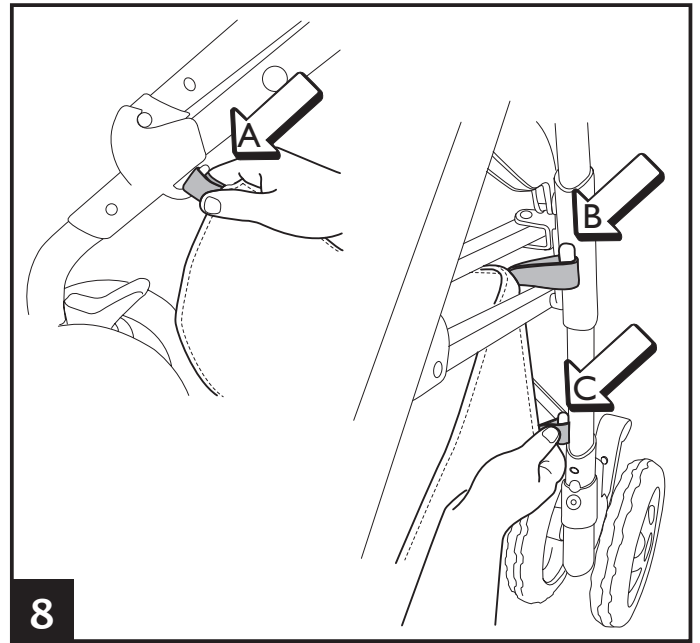
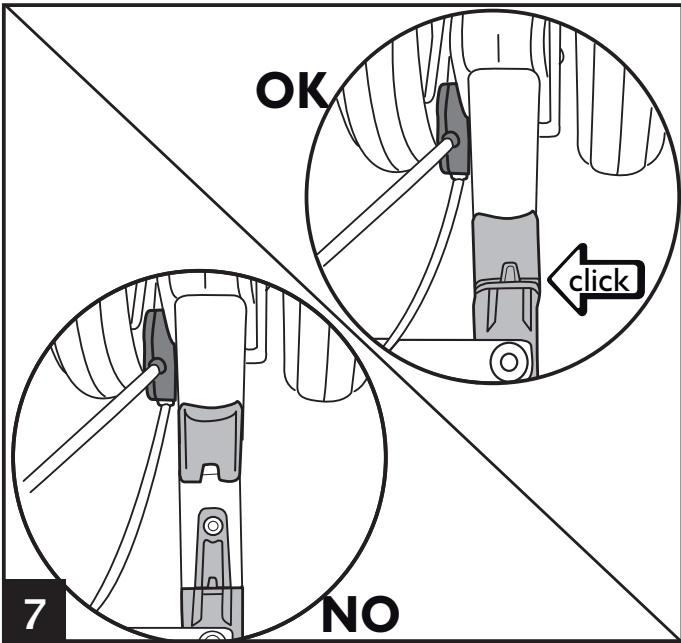

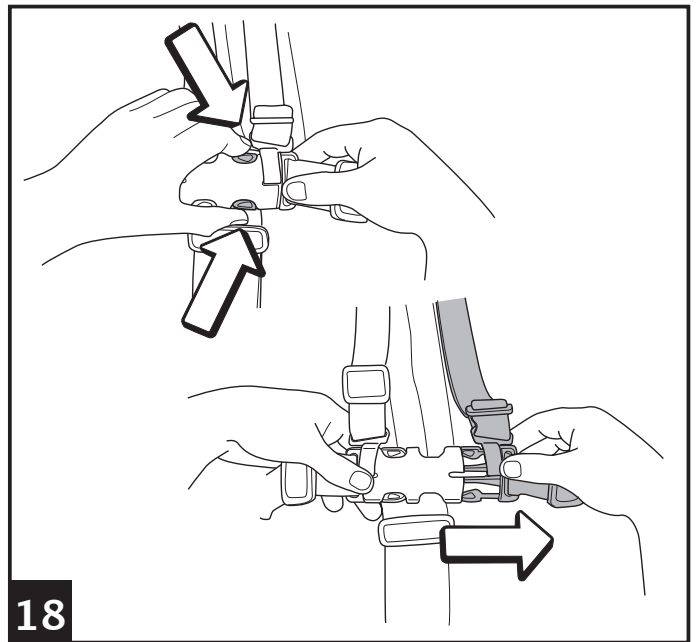
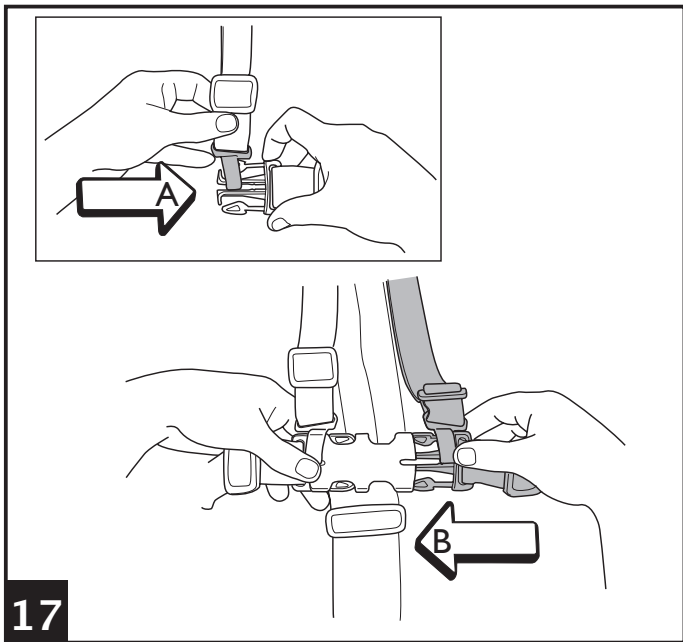
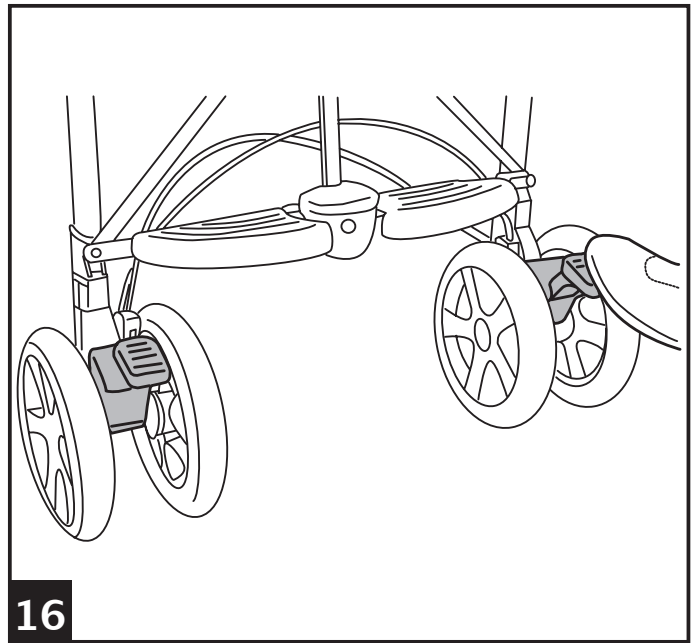
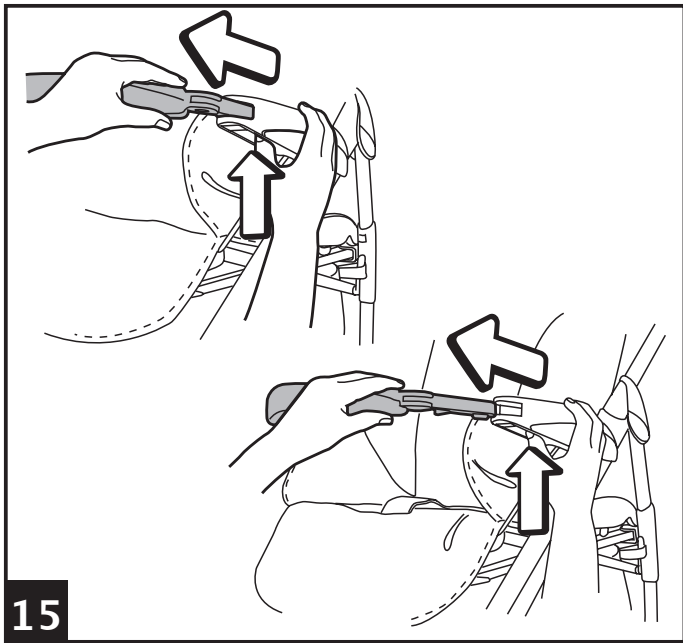
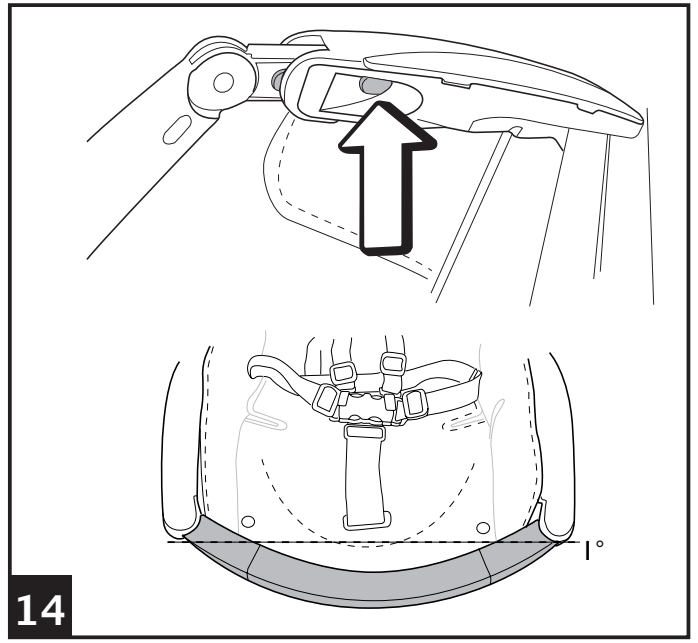
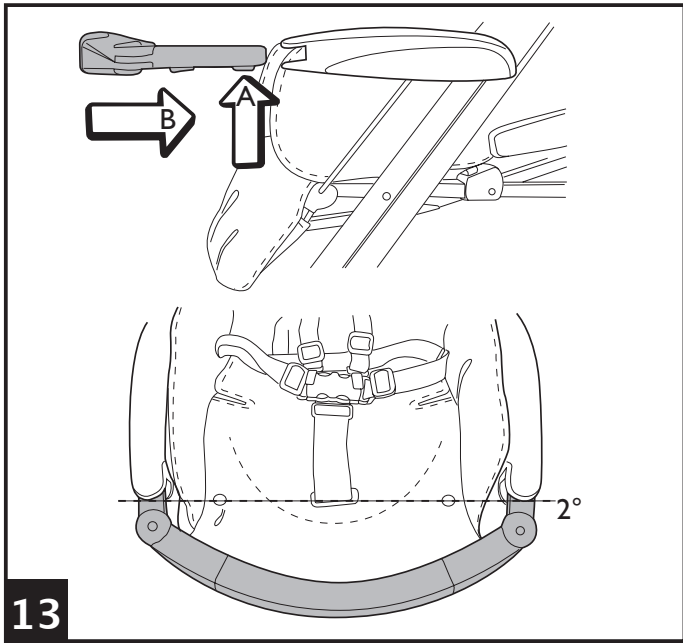

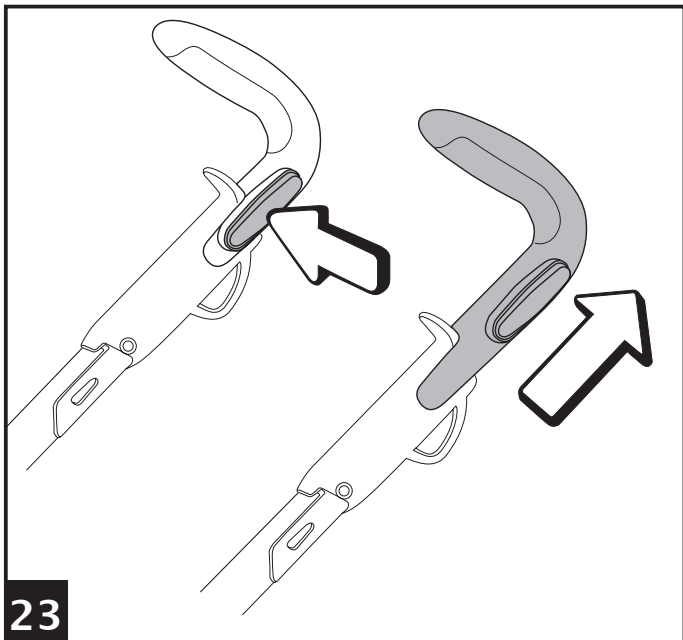
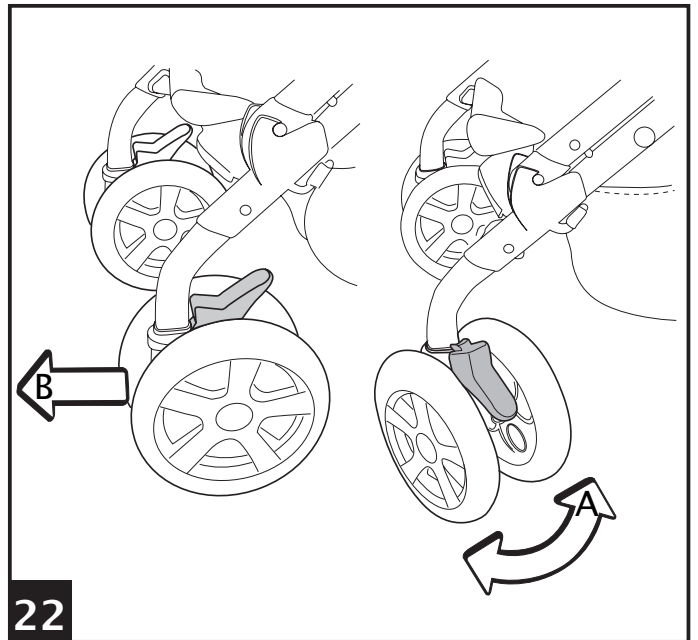
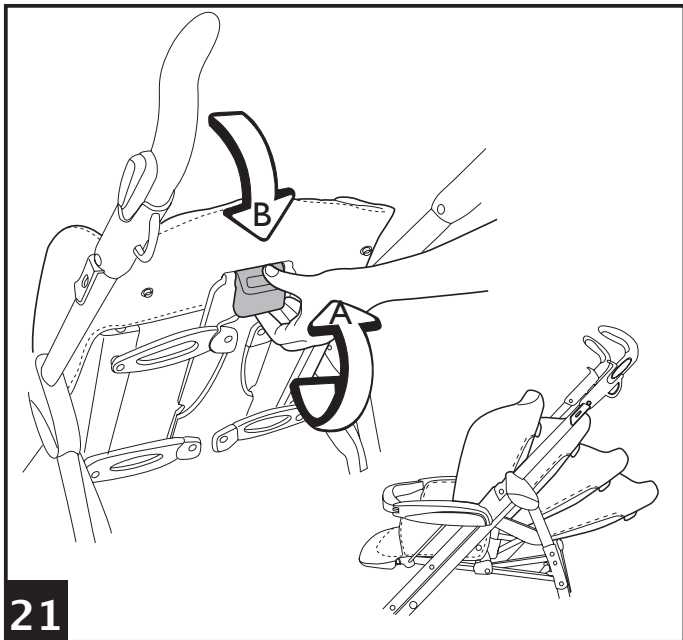
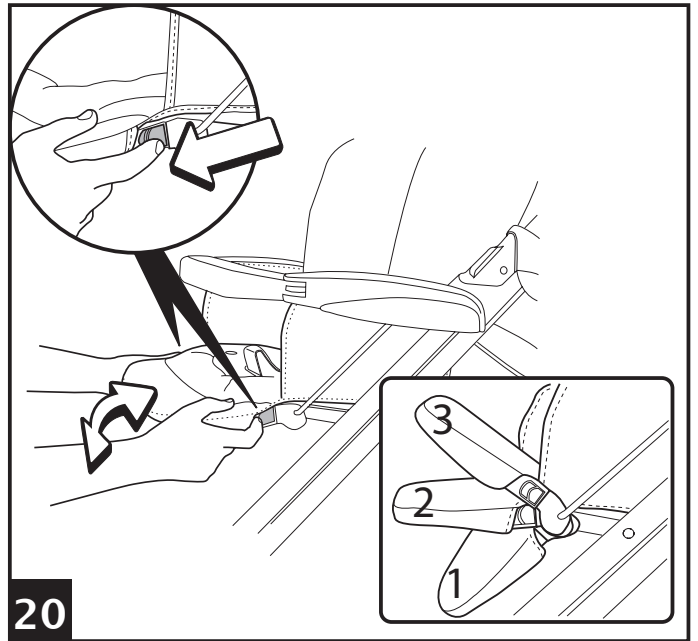
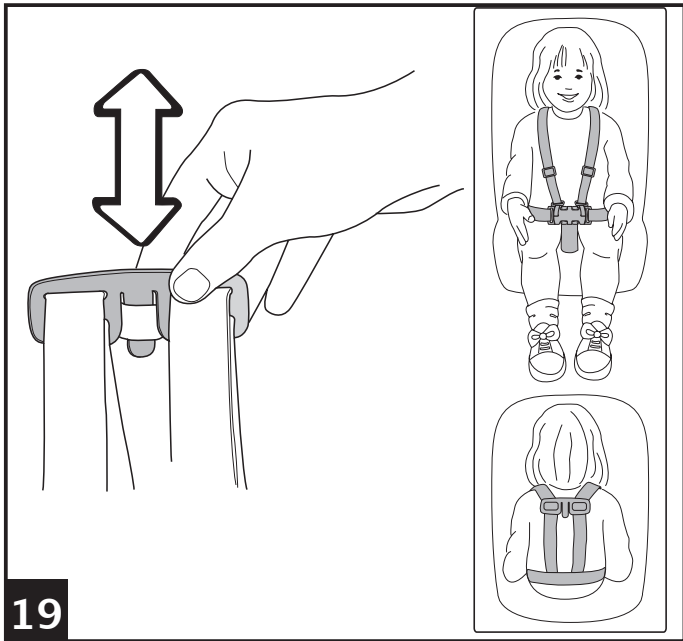

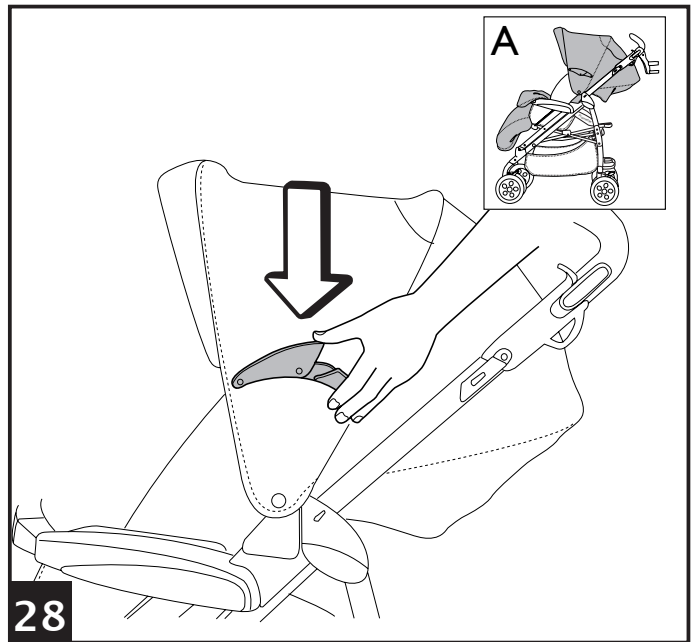
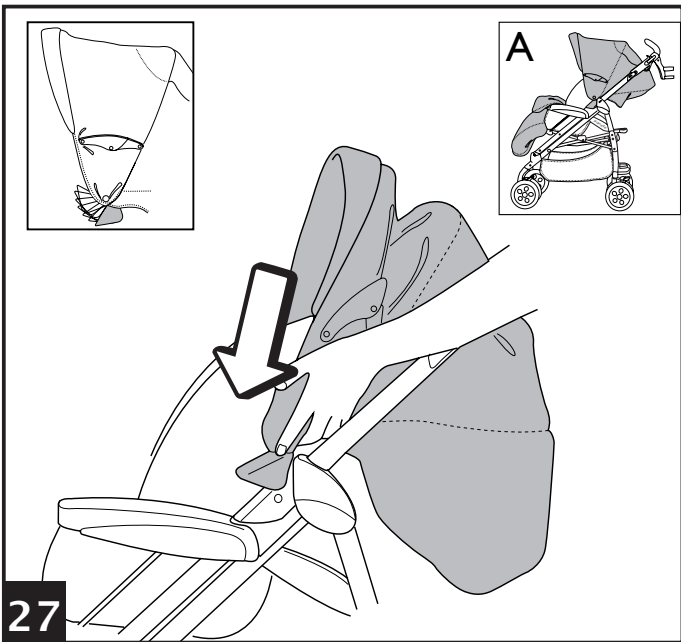
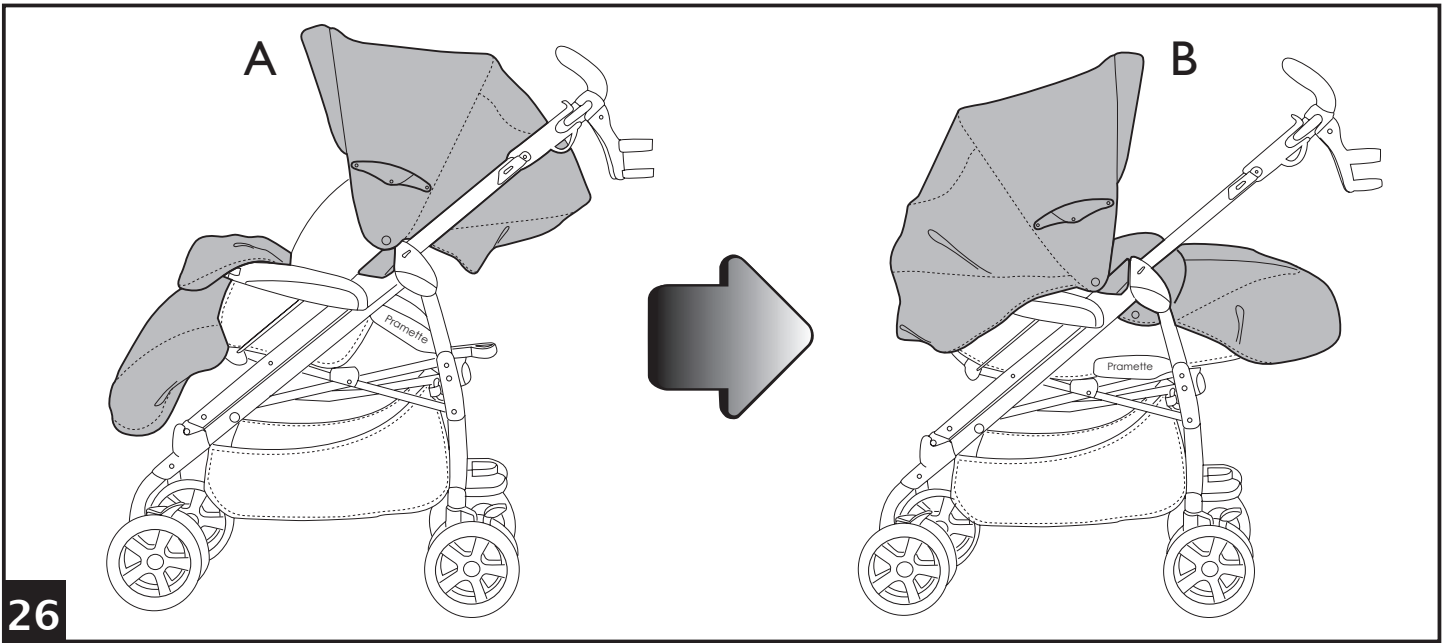
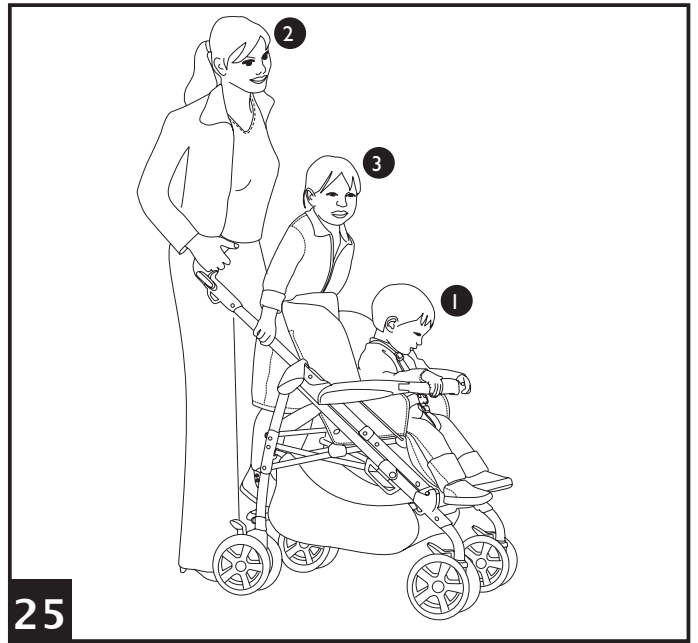
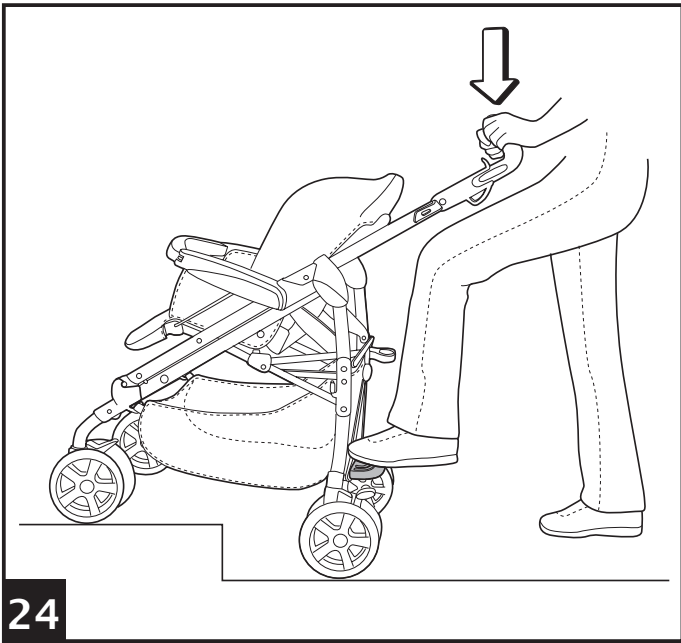

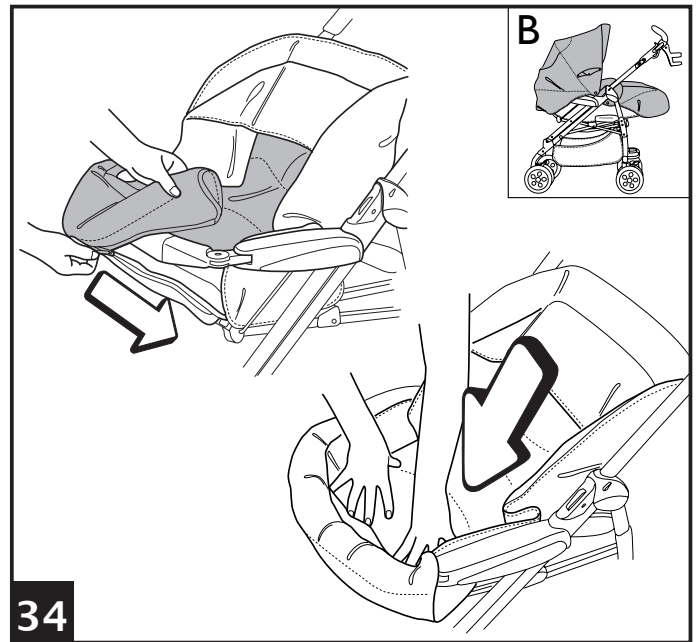
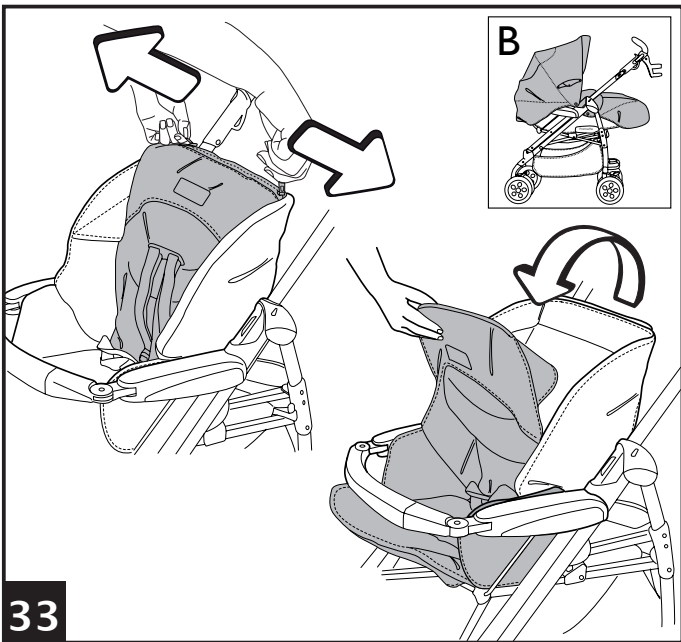
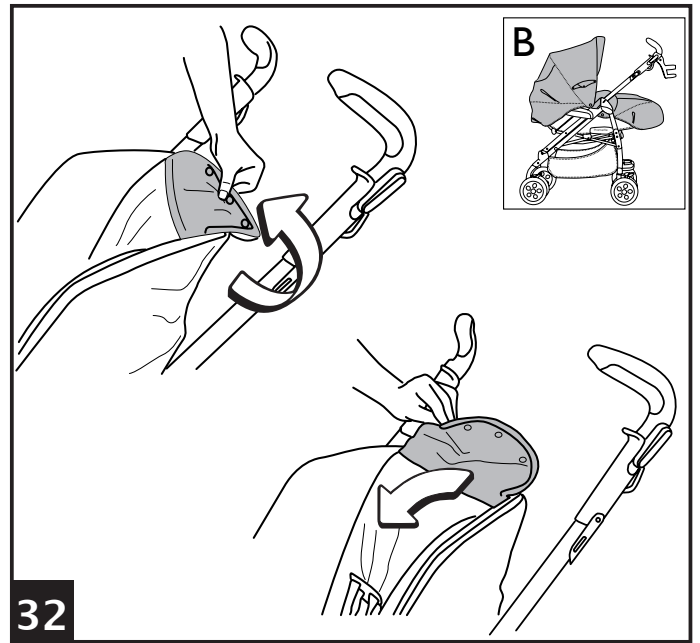
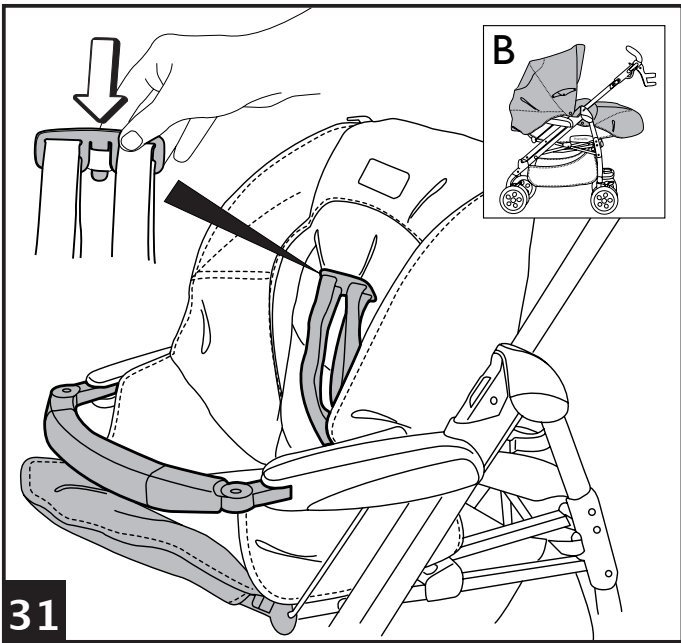
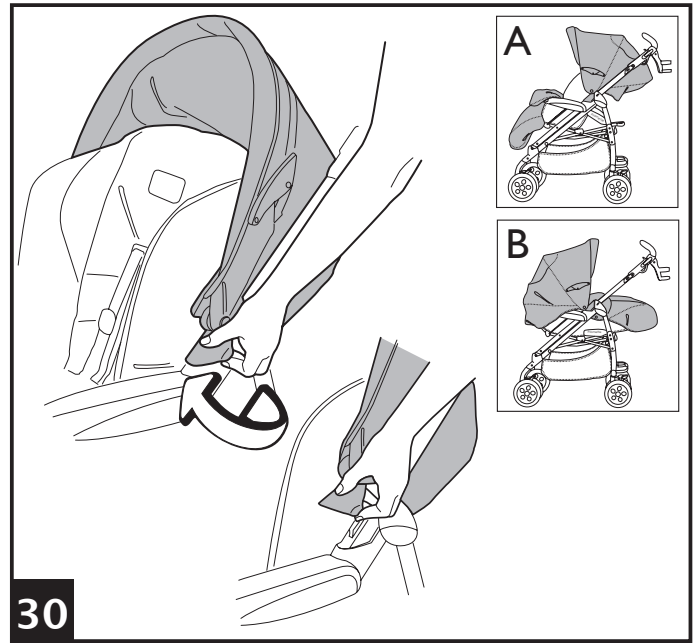
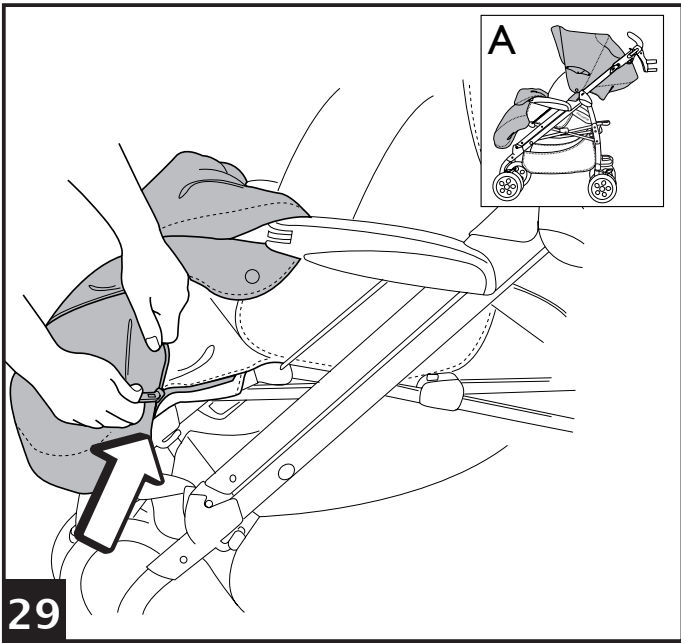

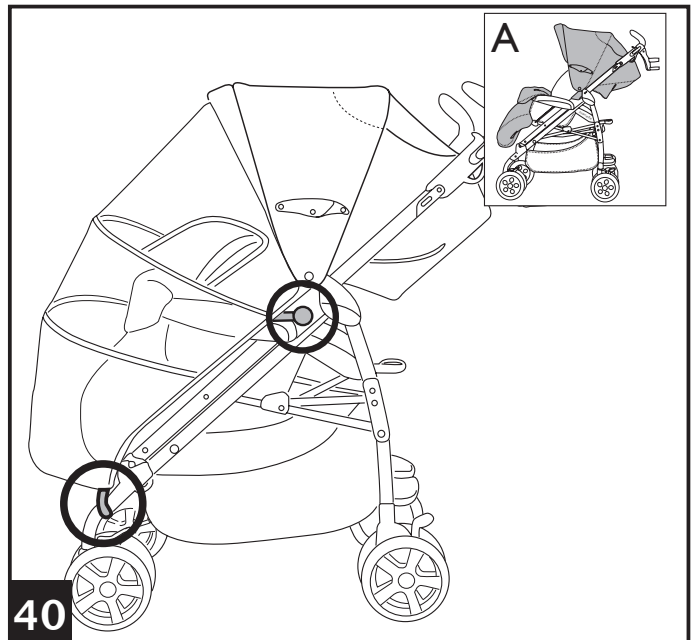
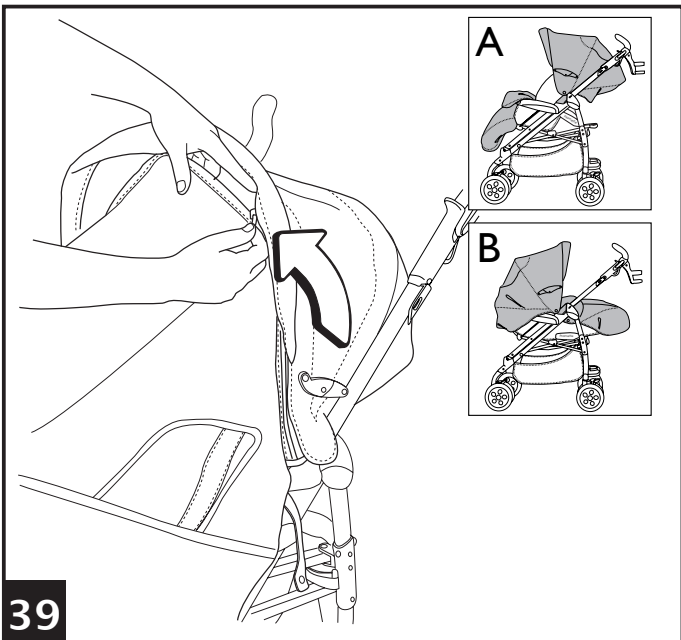
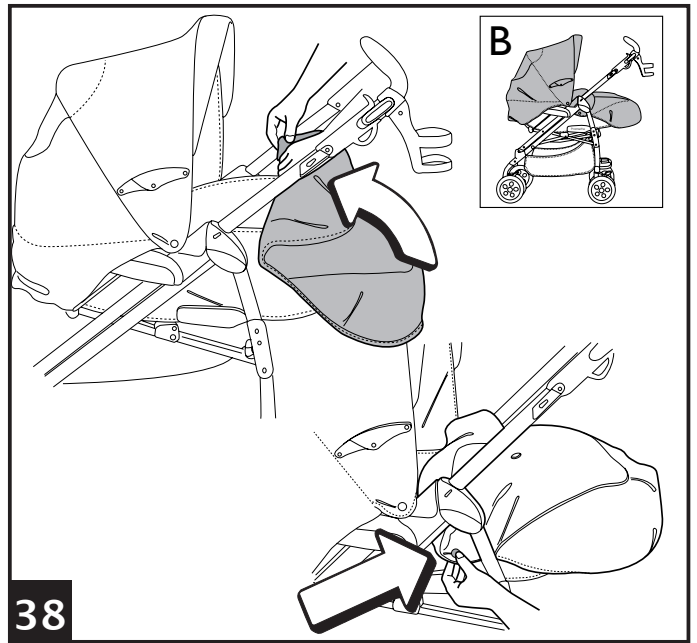
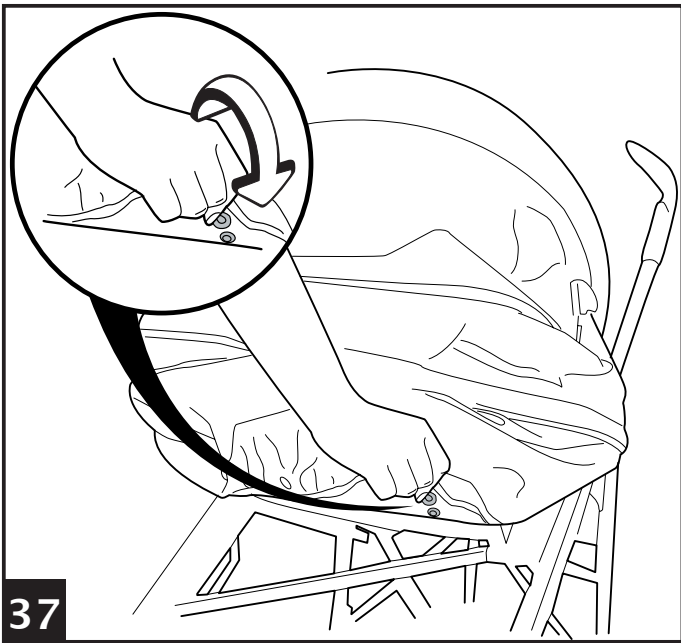
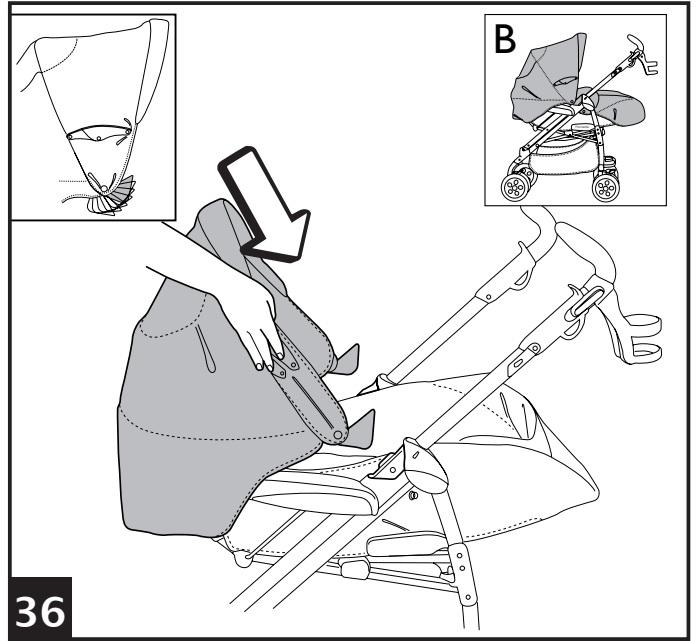
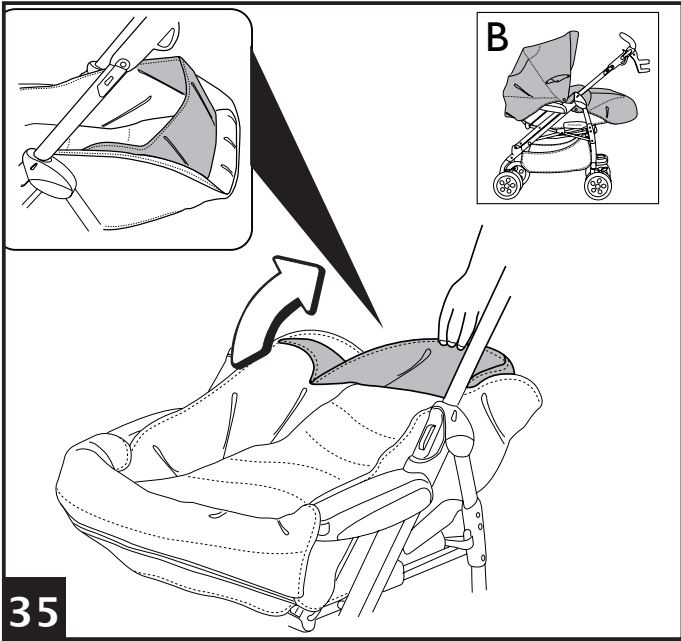

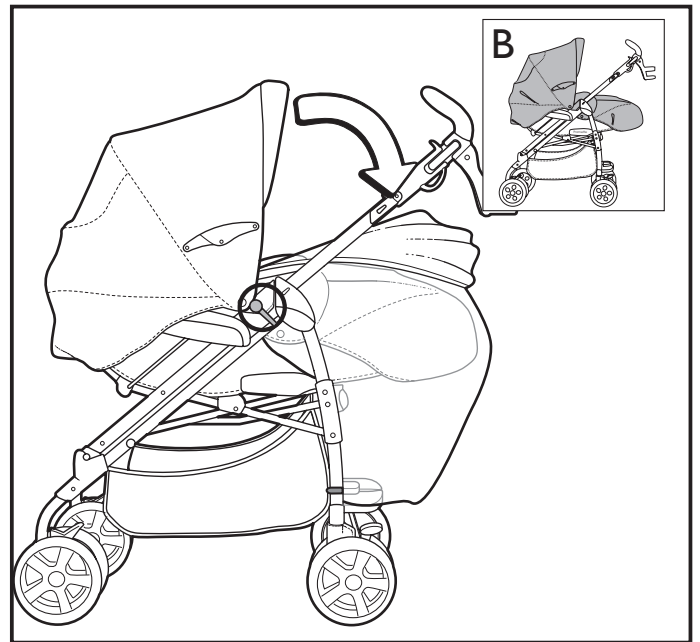
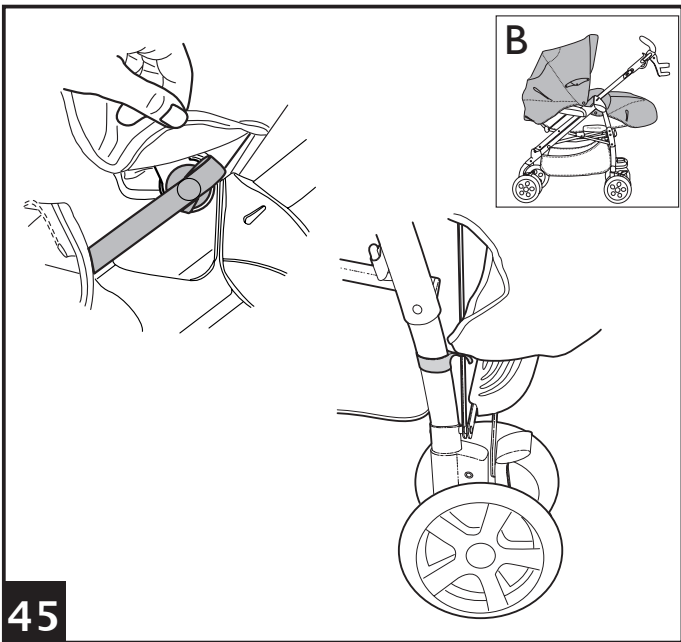
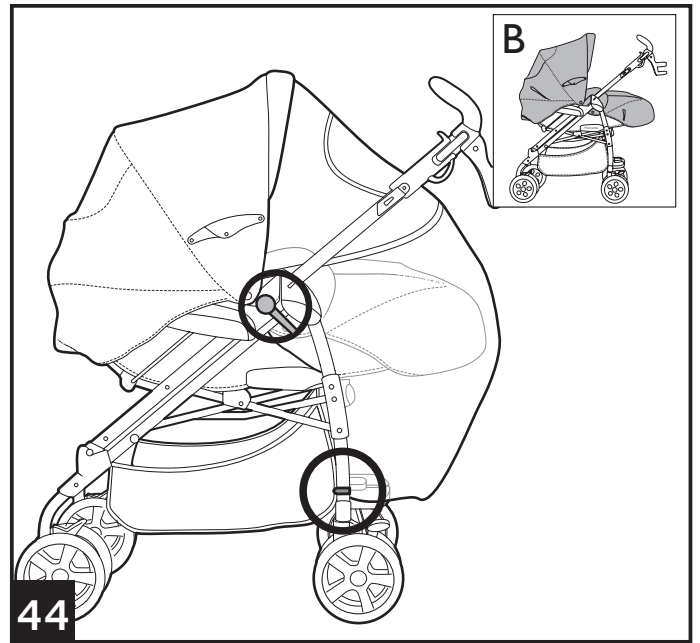
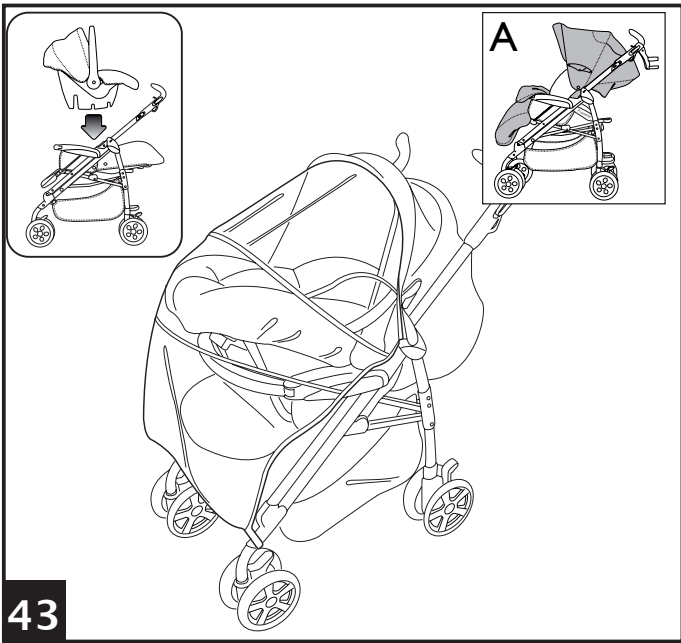
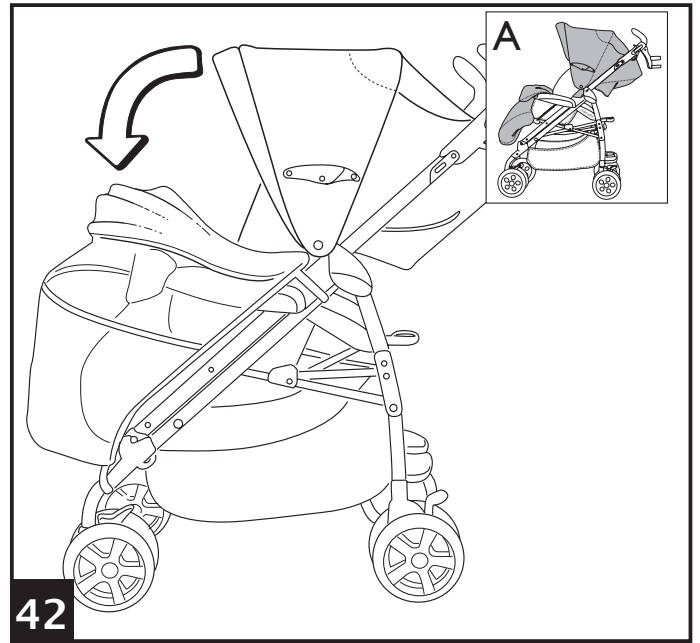
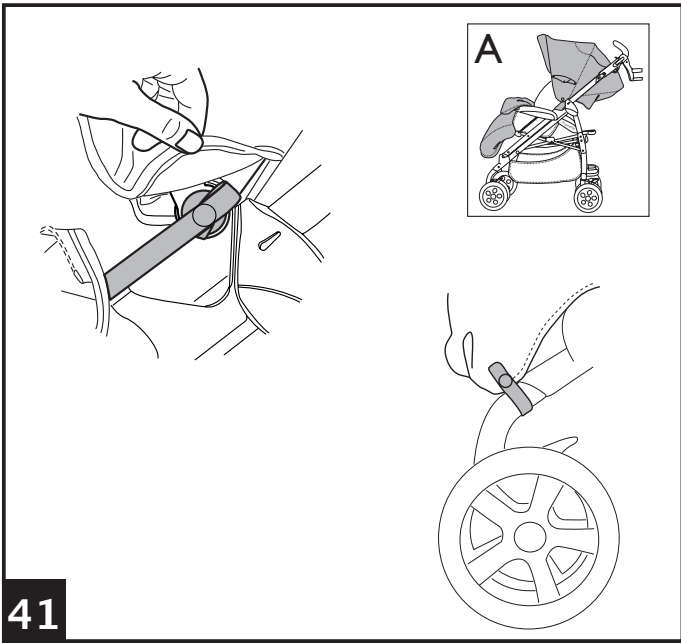

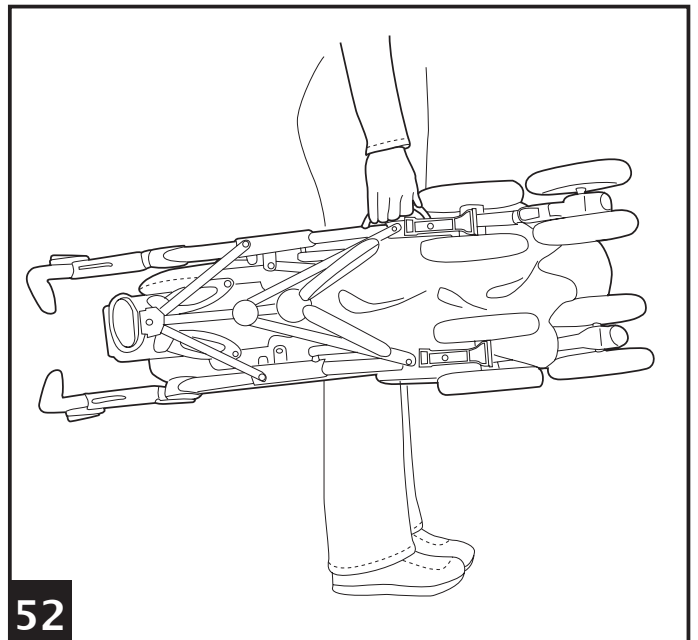
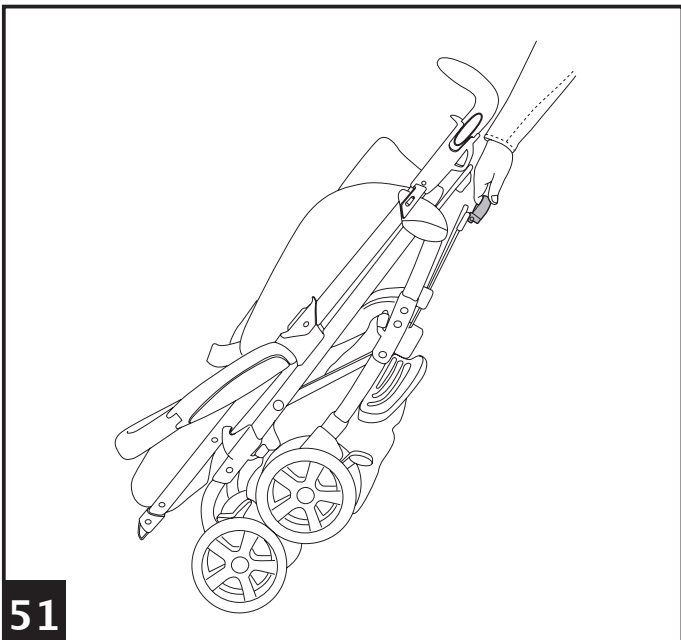
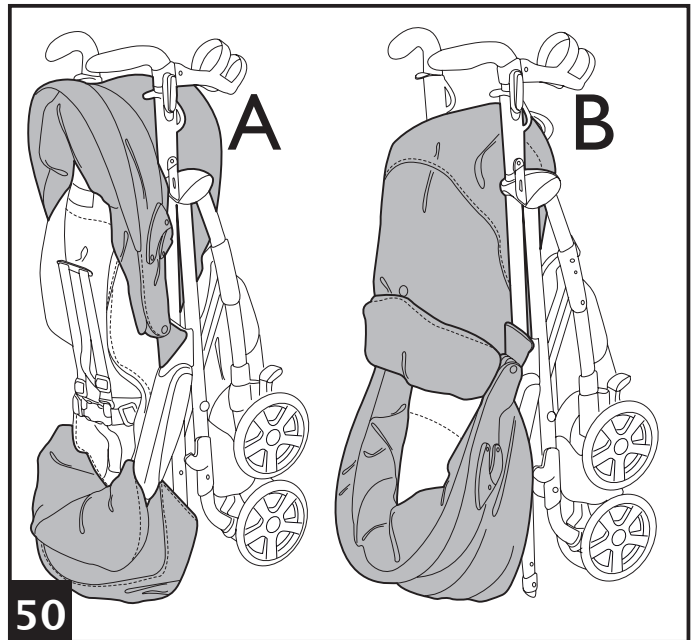
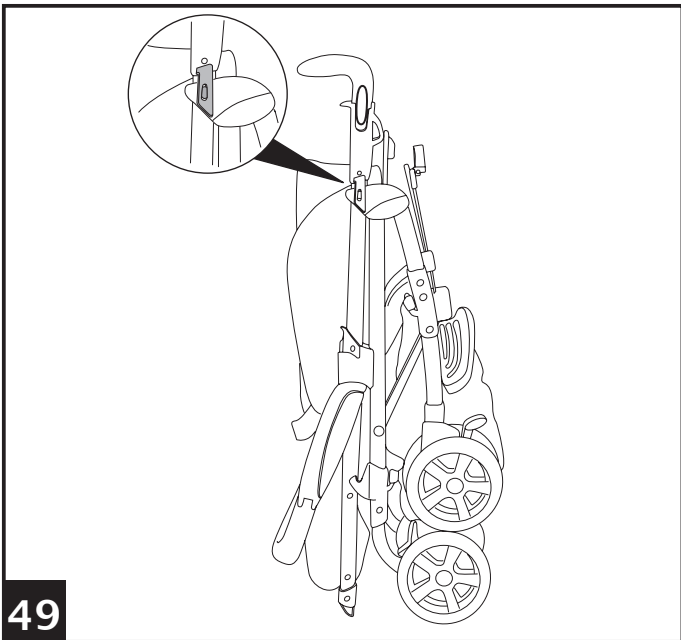
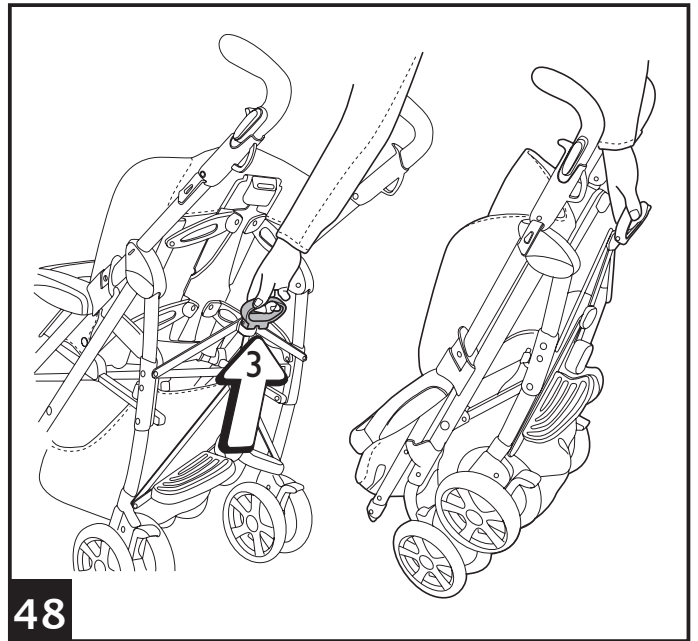
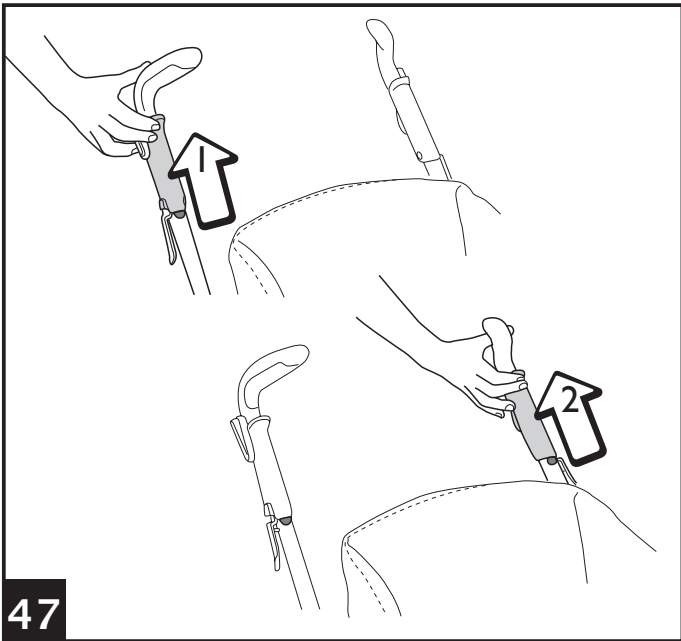

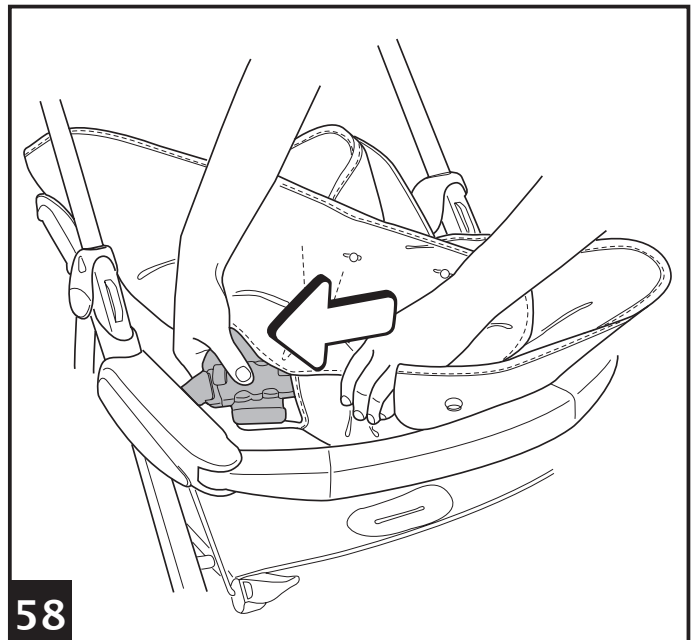
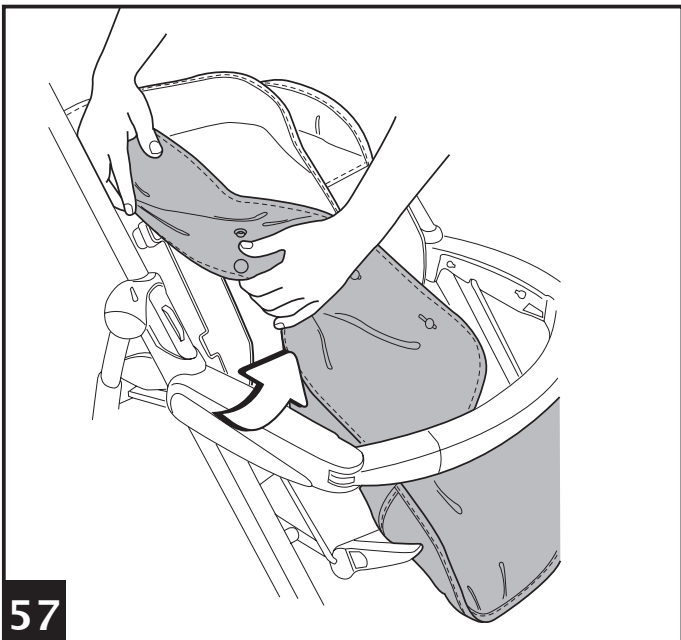
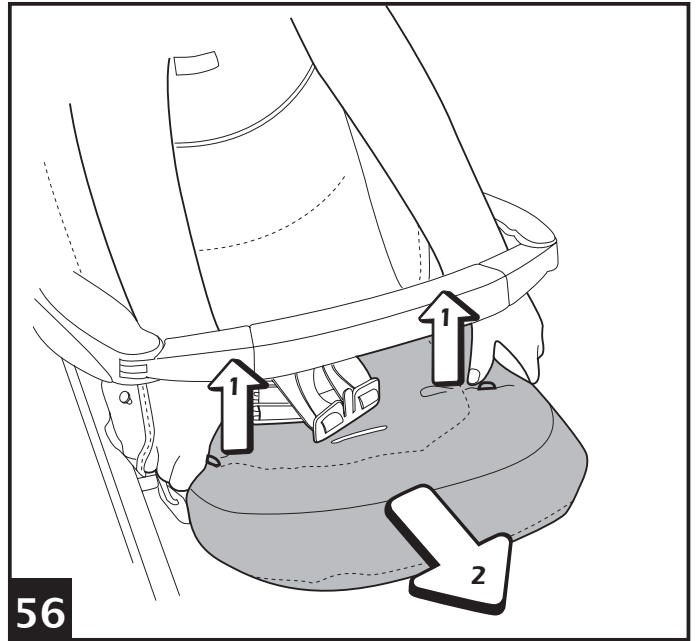
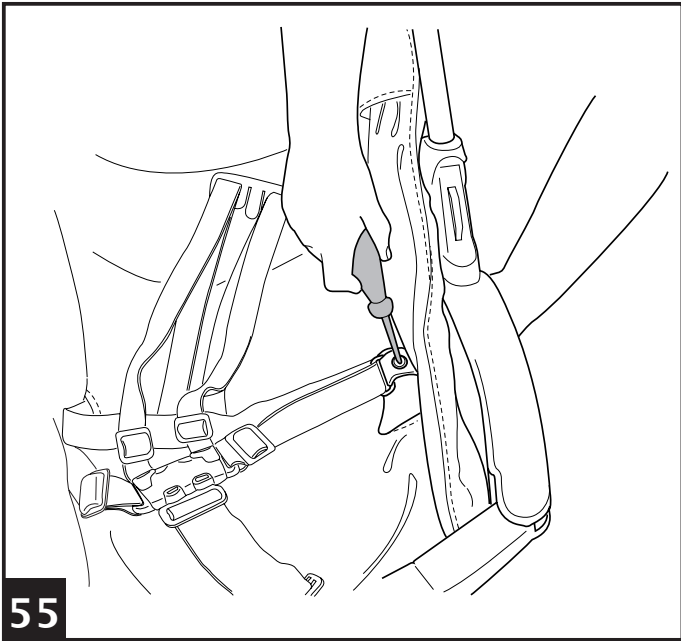
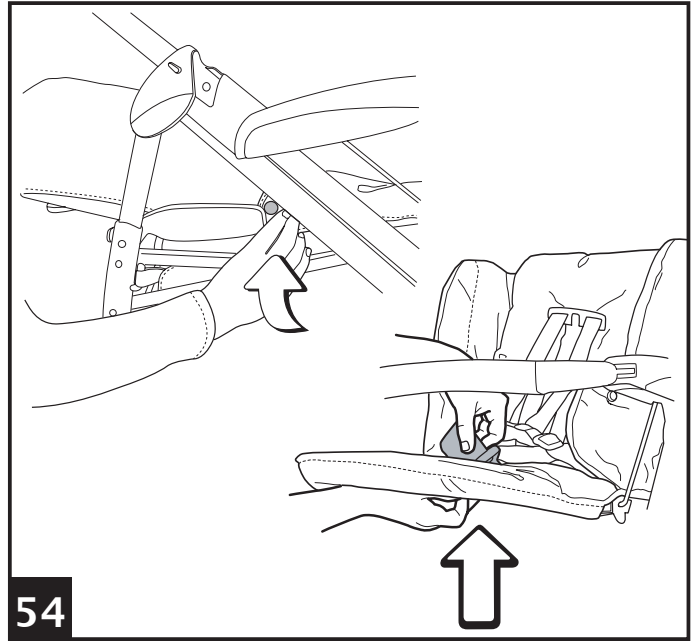
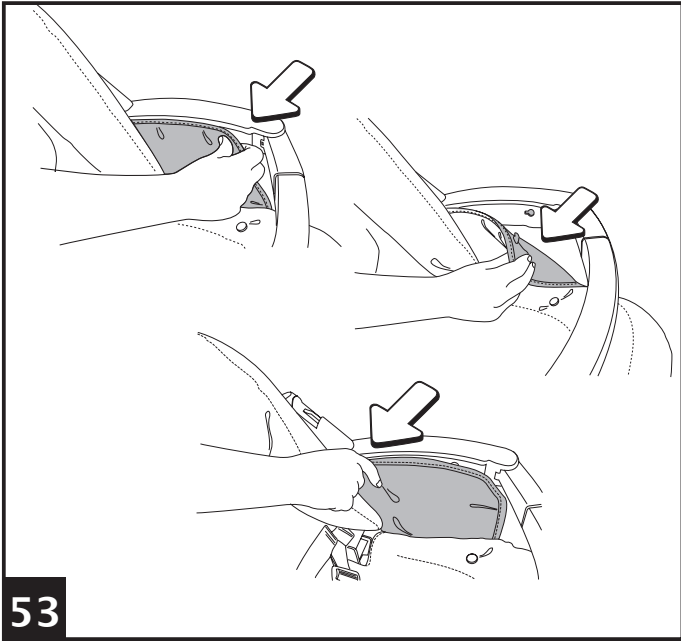

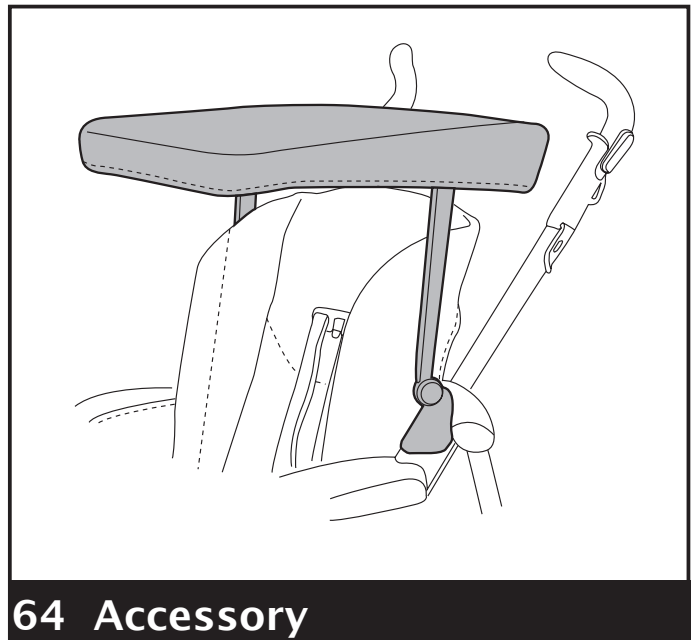
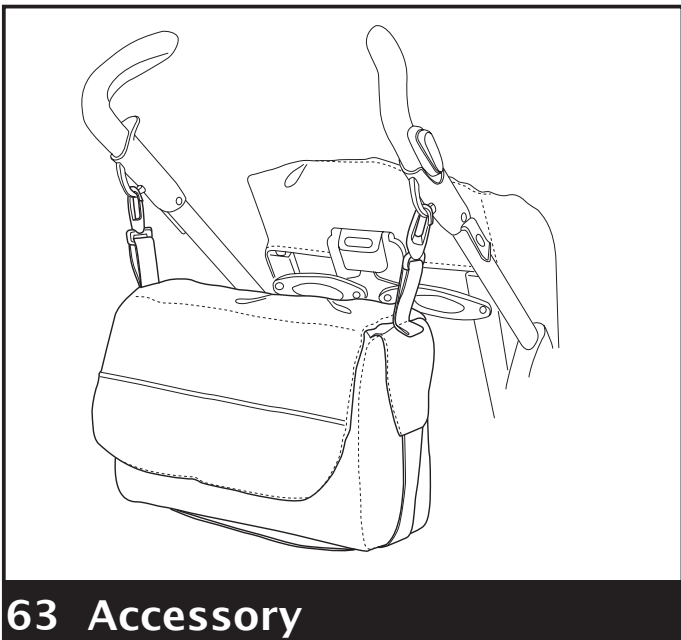
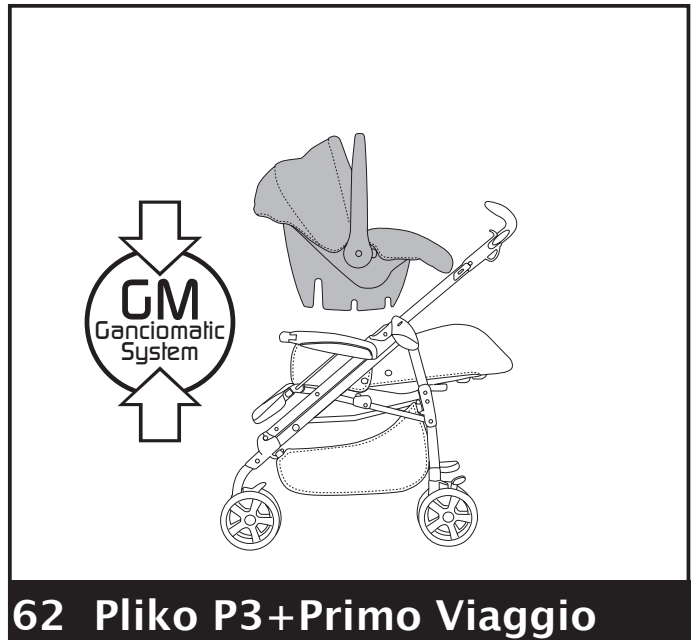
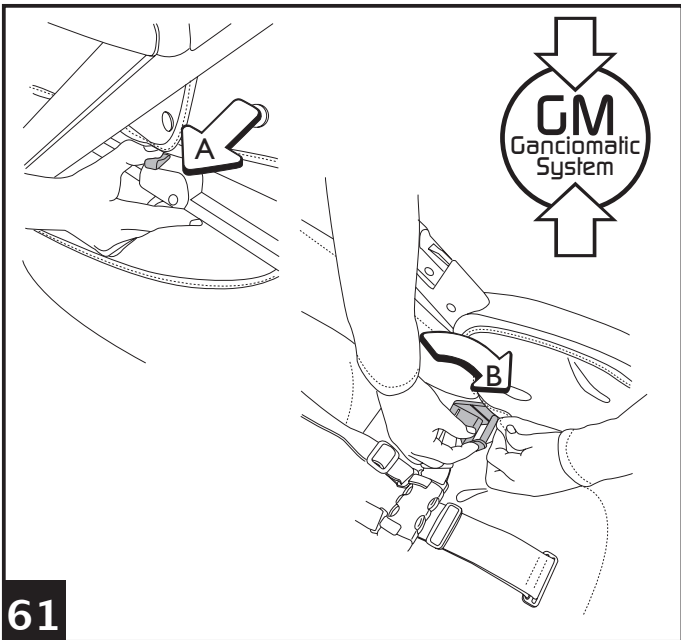
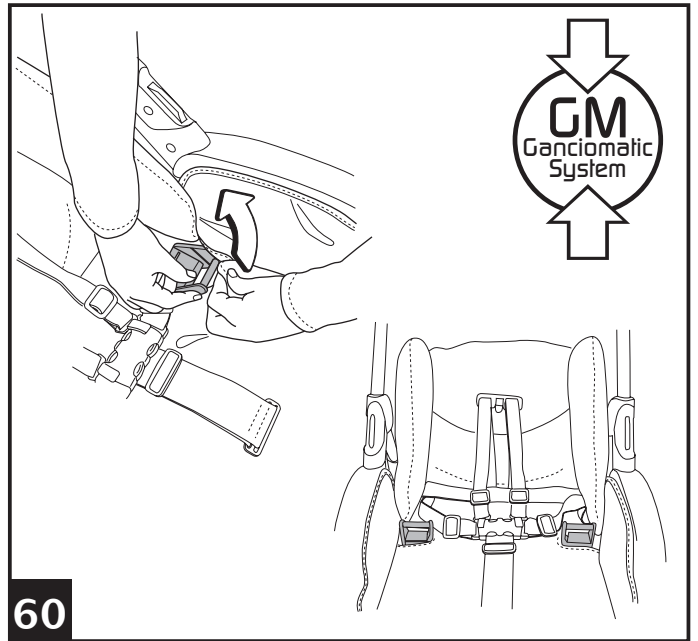
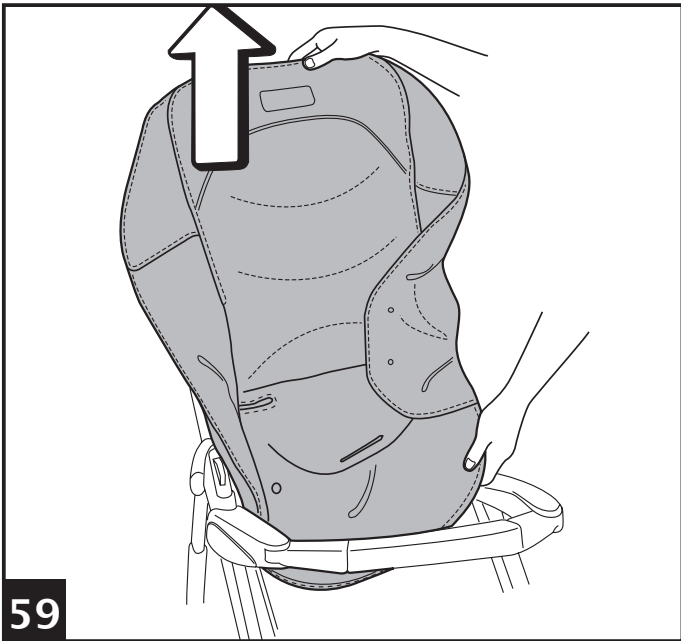



65 Accessory

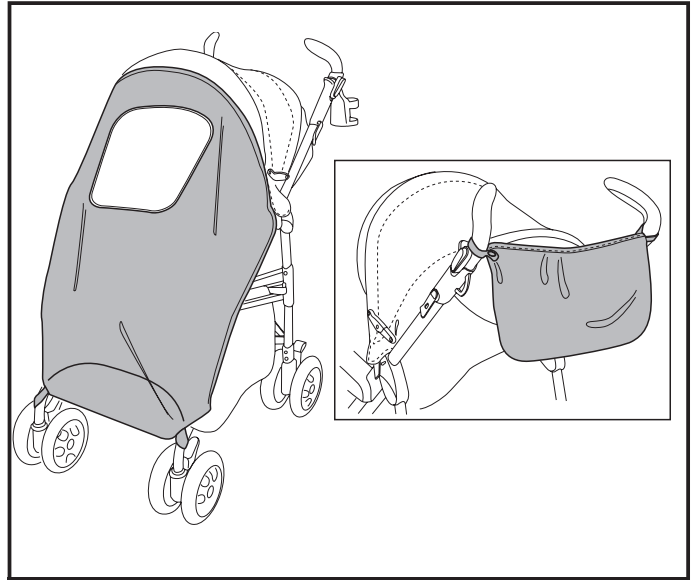

66 Accessory

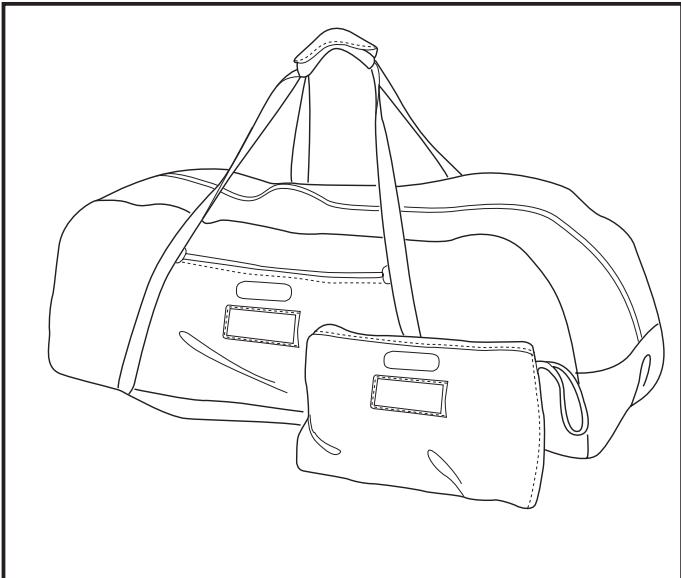

67 Accessory

Pliko P3 - Pramette

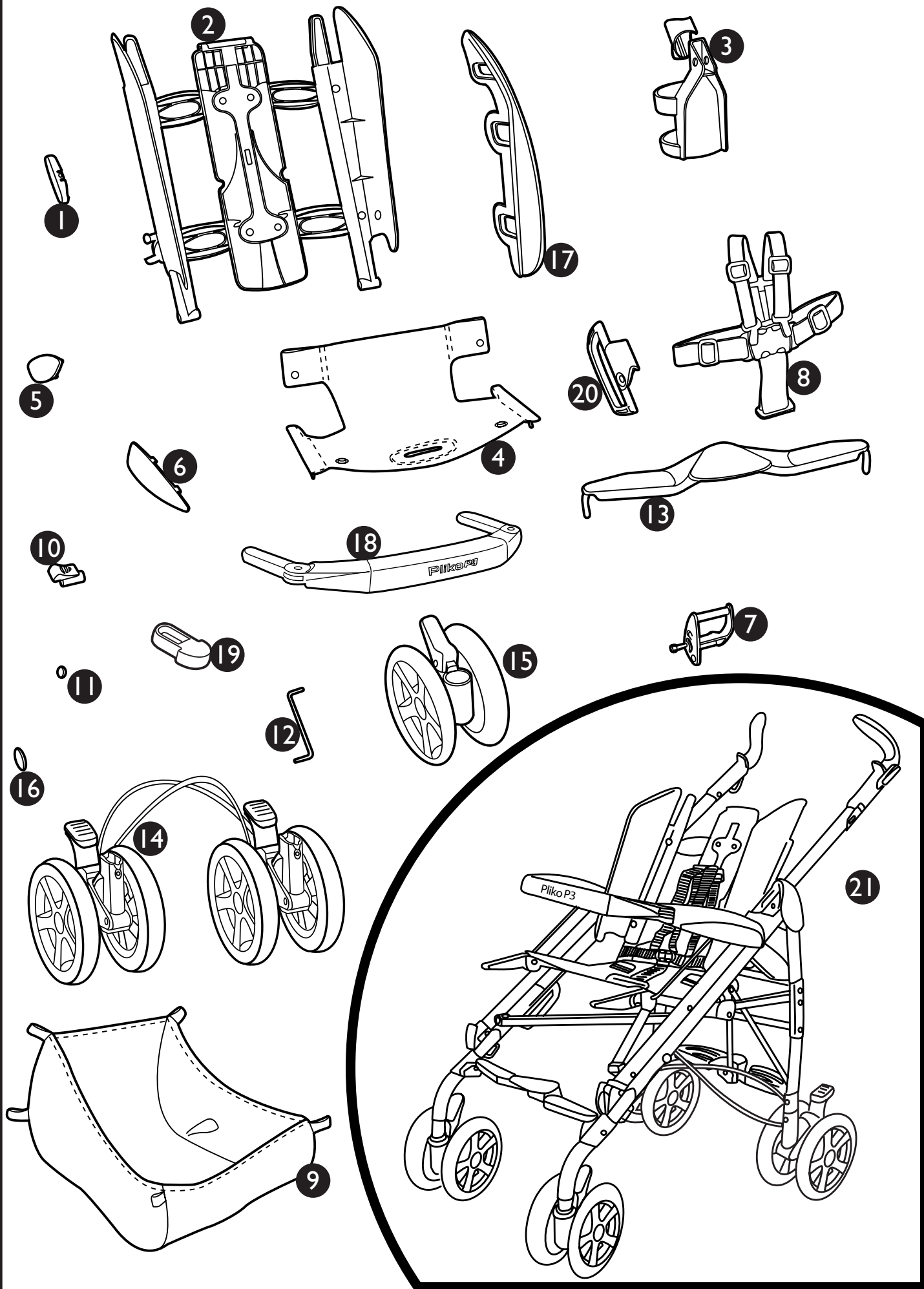

Pliko P3 – Pramette

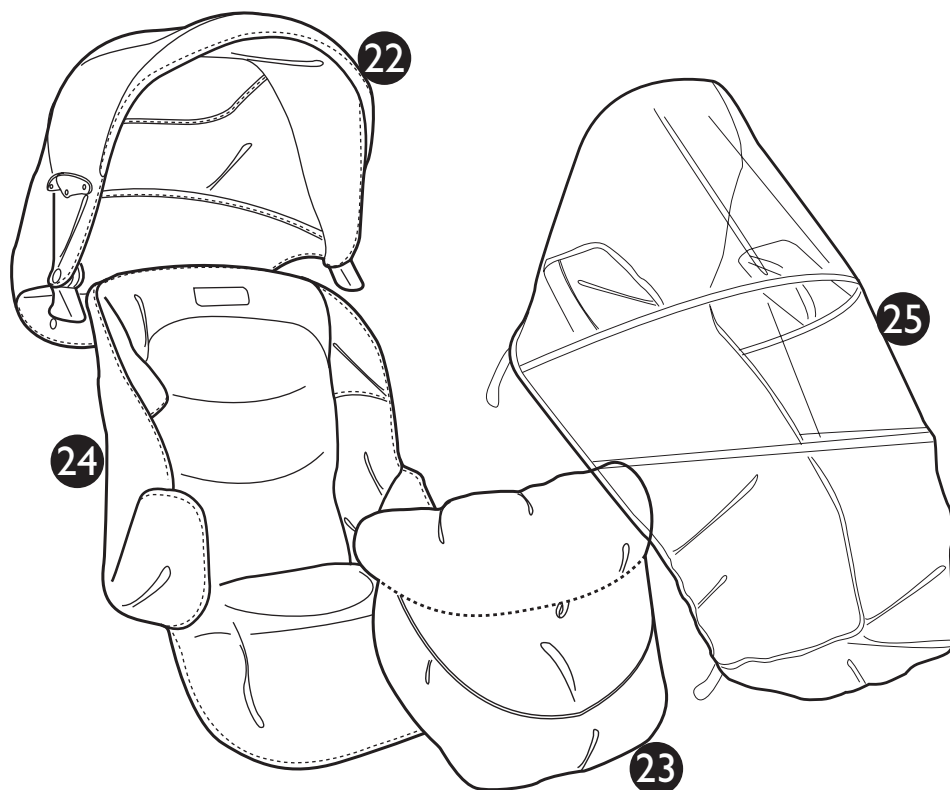

1 SPST5332•	8 MUCI5P14•	17 _{sx})SPST5685KS•
2 ARPI0282•	9 IRSHP3•	18 IRTR0018•
3 IRTR0015GR	10 SPST5352•	19 SPST5777•
4 RSEP3N---NL•	11 SPST5497•	20 SAPI5363•
5 _{dx}) SPST5846D•	12 SOFF0186Z	21 ITPAPR•
5 _{sx}) SPST5846S•	13 SAPI5365•	22 BCAPRA•
6 _{sx}) SAPI5339D•	14 SAPI6097•	23 BCOPRA•
6 _{dx}) SAPI5339S•	15 SAPI6049•	24 BSAPRA•
7 _{dx}) ASPI0043D•	16 SPST6049•	25 IRBELV0005N
7 _{sx}) ASPI0043S•	17 _{dx})SPST5685KD•	

- IT• Ricambi disponibili in piú colori da specificare nella richiesta.
 EN• Spare parts available in different colours to be specified when ordering.
 FR• Pièces de rechange disponibles en plusieurs couleurs à spécifier dans la demande.
 DE• Ersatzteile in mehr Farben vorhanden, die in der Anfrage spezifiziert werden müssen.
 ES• Repuestos disponibles en otros colores que se especificarán en el pedido.
 PT• Peças de reposição disponíveis em cores alternativas a serem especificadas no pedido.
 NL• Reserveonderdelen verkrijgbaar in meerdere kleuren, bij bestelling te specificeren.
 DK• Reservedele kan leveres i flere farver som bør specificeres ved bestillingen.
 FI• Varaosia saatavana eri värisinä: ilmoita väri tilauksessa.
 CZ• U náhradních dílů, které jsou k dispozici ve více barvách, je nutné na objednávce specifikovat příslušnou barvu.
 SK• Pri náhradných dieloch, ktoré sú k dispozícii vo viacerých farbách, je potrebné pri objednávke špecifikovať želanú farbu.
 HU• A tartalék alkatrészek különböző színekben elérhetőek, melyeket rendeléskor kell kiválasztani.
 SL• Rezervni deli so na voljo v več barvah, ki jih je treba navesti pri naročilu.
 RU• Запчасти имеются различных цветов, необходимый указать в запросе.
 TR• Siparişte belirtilen değişik renklerdeki yedek parçaları mevcuttur.
 EL• Ανταλλακτικά διαθέσιμα σε διάφορα χρώματα. Προσδιορίστε όταν παραγγείλετε.

EN•ENGLISH

- **IMPORTANT: read these instructions carefully and keep them for future reference. Failure to follow these instructions could put the child's safety at risk.**
- PEG PEREGO reserves the right to make any necessary changes or improvements to the products shown at any time without notice.

CUSTOMER SERVICE

If parts of the model are accidentally lost or damaged, use only original Peg Perego spare parts. Contact the Peg Perego Customer Service for all repair work, replacements, information about products, and sale of original spare parts and accessories, at the following:

CANADA:

tel.: 905.839.3371

fax: 905.839.9542

Call us toll free: 1.800.661.5050

www.pegperego.com

INSTRUCTIONS FOR USE

OPENING

- 1• Before opening the stroller remove the two protective caps from the hooks as shown in the figure. Otherwise, the stroller will not open correctly.
- 2• To open the stroller, pull up the two levers on the handles and
- 3• at the same time, lift the stroller, which will open automatically. To make sure that the stroller has been set up correctly, check the two side hooks (see figure).

ASSEMBLYING THE STROLLER

- 4• To mount the front wheels, lower Lever A and slip the wheels onto the axle, as shown in the figure. Press until the wheels click into place.
- 5• To assemble the rear wheels fasten the wheels connected by the break wire, as indicated in the figure.
- 6• Carefully distinguish the left wheel from the right, to fasten the two rear wheels properly. The left wheel has a rib on the wheel tube and one on the chassis to guarantee proper fastening (see figure).
- 7• Make sure that it is fastened properly, as indicated in the figure (click).
- 8• To mount the basket, slide the slots onto the front hooks A and the rear hooks B and C.
- 9• The figure shows the mounted basket.
- 10• The drink-holder can be attached to the

left or the right handle of the stroller, using the two bands.

- To mount the drink-holder to the handle, widen the clamp and fasten as shown in the figure.
- 11• Slide the clamp in the drink-holder until it clicks.
Do not put hot drinks in the drink-holder, nor items weighing more than 1 kg (2.2 lbs).

FRONT BAR

- 12• The stroller comes with caps on the armrests. To attach the front bar, remove the caps first. (Keep the caps, in case you want to use the stroller without the front bar). To remove the caps, press the buttons under the armrests while pulling the caps off.
- 13• To mount the front bar, press the buttons while slipping the front bar onto the armrests, as shown in the figure. Push until the armrest clicks into place. The armrest will now be in the second position (2).
- 14• To place the front bar in the first position (1), press the buttons under the armrests while pushing the front bar towards the stroller.
- 15• To remove the front bar, press the two buttons under the armrests while pulling the front bar out. (The front bar will click into the second position). Press the buttons again, and pull the front bar off the stroller. The front bar can be opened on one side only to allow the child to get in and out of the stroller more easily when he is older.

BRAKE

- 16• To apply the brakes, push down with one foot the bars on the rear wheels, as shown in the figure. To release the brakes, draw the bar up. Always set the brakes on the stroller when it is not in motion.

SAFETY BELT

- 17• A: Make sure that the brace is properly inserted by pushing as shown in the figure. B: Fasten the belt as shown in the figure.
- 18• To unfasten the belt, press on the buckle sides and pull out the waist strap.
- 19• The new safety belt is now easier to fasten thanks to the "snap-open-and-shut" device. Before fastening the safety belt, attach the buckle to the backrest by inserting the tab through the special holder, as shown in the figure. After fastening the safety belt on your child, detach it from the backrest to allow the child more freedom of movement. The buckle must remain below the child's shoulders.

ADJUSTING THE FOOTBOARD

- 20• The footboard can be adjusted to three different positions. To lower the footboard, pull the two small levers downward while lowering. To lift the footboard, pull it up until it clicks into place. This is the third, highest position (see figure) for the baby carriage version of Pliko P3–Pramette.

ADJUSTING THE BACKREST

- 21• The backrest can be reclined in four positions. To lower the backrest, raise the handle as you lower the backrest, blocking it in the desired position. To raise it, push the backrest upward.

SWIVELLING WHEELS

- 22• To make the front wheels swivel, push down as shown in the figure. To fix the wheels, pull up the lever.

ADJUSTING THE HANDLES

- 23• The height of the handles can be adjusted in two positions. For the upper position, press the button as you raise the handle. To lower it, press the button as you lower the handle.

REAR LEDGE

- 24• The rear ledge helps overcome small rises and can also be used to carry a second child.

LOADING SEQUENCE

- 25• To use the stroller with two children, brake the stroller, place the smaller child in the seat and fasten the safety belt (1). Grip the handles (2) and help the second child climb onto the footrest (3). Never leave your children unattended. Do not allow the child to climb onto the rear footrest when the stroller is empty.

STROLLER–BABY CARRIAGE

- 26• Pliko P3–Pramette is the new stroller with a baby carriage incorporated. With a flick of your hand, you can turn the stroller into a baby carriage, and back again.
 - The hood, thanks to its reversible attachment system, can also be installed on the part by the handles when in the stroller version (A) or on the part opposite the handles when in the carriage version (B). Before removing the hood to turn it around, close it and bring it right forward to rotate the fasteners, then detach it and reinstall it on the opposite part; you can even rotate the fasteners with your hands.
 - The hood comes with a zipper, to make it easy to attach products from our accessory line, such as the rain canopy and the mosquito netting.
 - The Pliko P3–Pramette cover can be mounted on the same side as the footboard for the stroller version (A), and

on the same side as the backrest for the baby carriage version (B).

VERSION “A” – STROLLER (PLIKO P3)

- 27• To mount the hood on the stroller, place it on the same side as the handles and push the tabs downwards, as shown in the figure. (Turn the hood attachment to adjust it for mounting the hood on the stroller).
- 28• To extend the hood, push the brace downwards. The hood can be reclined along with the backrest.
- 29• To mount the cover, zip it onto the footboard as shown in the figure.

REMOVING THE HOOD

- 30• To remove the hood, you must unbutton it from the stroller, loosen the couplings and raise the tabs of the fasteners, pushing towards the inside of the stroller.

VERSION “B” – BABY CARRIAGE (PRAMETTE)

- 31• To turn the stroller into a baby carriage, remove the hood and the cover if they have been mounted. Lift the footboard to its highest position. Place the front bar in the second position, and make sure the safety belts are attached to the backrest by inserting the tab through the special holder in the sack.
- 32• Unbutton the tab buttons, as indicated in the figure from the backrest sack and lower as indicated in figure.
- 33• Unzip the two zippers found on the top of the backrest and fold the sack as indicated in the figure.
- 34• Unite the sack zipper and the footboard zipper, encompassing the front bar and arrange the sack as indicated in the figure.
- 35• Lower the backrest completely, and lift the tab as shown in the figure. The bassinet part of the baby carriage is now ready.
- 36• Mount the hood on the opposite side from the handles, by pushing the tabs downward as shown in the figure. (Turn the hood attachment to adjust it for mounting the hood on the stroller)
- 37• and button it under the footboard, as indicated in the figure.
- 38• Attach the hood to the backrest and button it at the sides, as shown in the figure.

RAIN CANOPY

- 39• To mount the rain canopy, zip it onto the hood.
- 40• The figure shows the rain canopy on the stroller version of Pramette.
- 41• The figure shows where to fasten the rain canopy button and elastic band on the Pramette stroller version.
- 42• The figure shows the lowered rain canopy

on the stroller version of Pramette (when the zip is open the elastic loops ensure that the rain canopy remains fastened to the stroller).

- 43• This rain canopy is also designed for use when the Primo Viaggio car seat is hooked onto the stroller, ensuring total protection.
- 44• The figure shows the rain canopy on the carriage version of Pramette.
- 45• The figure shows where to fasten the rain canopy button and elastic band on the Pramette carriage version.
- 46• The figure shows the lowered rain canopy on the carriage version of Pramette (when the zip is open the elastic loops ensure that the rain canopy remains fastened to the stroller).
 - Do not use the rain canopy indoors and always check to be sure that your child is not too hot.
 - Do not place the PVC rain canopy near sources of heat and pay attention to cigarettes.
 - Verify that the rain canopy cannot interfere with any moving mechanism of the chassis or stroller.
 - Always remove the rain canopy before closing your chassis or stroller.
 - Wash with a sponge and soapy water without using any detergent.

CLOSING

Before closing the stroller, loosen the braces if the hood is attached, and raise the backrest if it is lowered.

- 47• The stroller can be closed with one hand: pull first one lever up and then the other until it releases.
- 48• Grip the central handle and pull it upward until it closes, as shown in the figure.
- 49• Verify the correct closing of the stroller from the safety hook. The folded stroller can stand upright.
- 50• Pliko P3–Pramette can be closed while the hood and cover are mounted, both in the stroller and the baby carriage version. When closed, the hood will be on the top and the cover on the bottom for the stroller version (A), and the cover will be on the top and the hood on the bottom for the baby carriage version (B).

TRANSPORT

- 51• The stroller can easily be carried (lock the swivelling front wheels) by gripping the central handle, as shown in the figure.
- 52• You can also use the side handle to carry it, as shown in the figure.

REMOVABLE LINING

- 53• To remove the stroller's lining, loosen the fasteners on the armrests as shown by the arrows.
- 54• Unbutton the sack at the side, as shown in the figure. Slip the leg divider on the

safety belt out from under the seat.

- 55• Unscrew the strap (only on one side) as shown in the figure, holding your finger under the nut.
- 56• Unbutton the sack from the seat, and slip it off the hooks on the footboard.
- 57• Slip the sack off the side of the backrest, as shown in the figure.
- 58• Slip the previously loosened strap through the slit in the sack, as shown in the figure.
- 59• Remove the sack and wash it, following the instructions given here.
 - To remount the sack on the stroller, carry out the instructions in the reverse order, making sure to screw the strap back into place.

GANCIOMATIC SYSTEM

The Ganciomatic System is the swift, practical system that allows one to fasten to the stroller, with Ganciomatic fasteners, the car seat Primo Viaggio, which can be bought separately and is also equipped with Ganciomatic System. Primo Viaggio can be detached from its base (which stays in the car) and attached to the Ganciomatic fasteners of the stroller to transport your child without disturbing him/her.

STROLLER GANCIOMATIC HOOKS

- 60• To raise the Ganciomatic hooks on the stroller, pull the sack up at the corners of the seat and turn the two hooks upwards until they click into place.
- 61• To lower the Ganciomatic hooks on the stroller, pull the little lever outwards and turn the hooks upwards at the same time, as shown in the figure.
 - Lower the Ganciomatic fasteners if, afterwards, you use Pliko P3–Pramette in the carriage version.

PLIKO P3 PRAMETTE + PRIMO VIAGGIO

- Fasten “Primo Viaggio” onto Pliko P3–Pramette in the stroller version.
- 62• To fasten the car seat to the stroller:
 - set the brake on the stroller;
 - remove the hood from the stroller;
 - completely lower the backrest on the stroller;
 - raise the Ganciomatic hooks on the stroller;
 - place the car seat, turned towards the adult, on the stroller and push downward until it clicks into place;
 - Do not remove the front bar of the stroller when attaching the car seat, and make sure that it is in its original position;
 - See the user's manual for instructions on how to detach the car seat from the stroller.

ACCESSORY LINE

- 63• Diaper-Changing Bag: Satchel with pad for changing baby's diaper. Attaches to the stroller.
- 64• Sun Canopy: Sun canopy attaches to the stroller.
- 65• Rain Canopy: Rain canopy zips onto the hood.
- 66• Mosquito Netting: Mosquito netting zips onto the hood.
- 67• Travel Bag: Practical duffle bag for transporting the stroller by plane.

CLEANING & MAINTENANCE

Your product requires only minimal maintenance. Cleaning and maintenance operations must be performed only by adults.

- Be sure to keep all moving parts clean, lubricating them with light oil if necessary.
- Dry off metal parts to prevent rusting.
- Regularly clean the plastic parts with a damp cloth. Do not use solvents or similar products.
- Brush the fabric parts to remove dust.
- Remove any dust and sand from the wheels.
- Protect the product against smog, water, rain and snow. Continued and extended exposure to sunlight can change the colours of many materials.
- Store the product in a dry area.
- To wash the sack, follow the instructions below.



⚠ WARNING

- THIS PRODUCT IS DESIGNED FOR CHILDREN WHOSE MAXIMUM WEIGHT IS 44 POUNDS (20 KG) AND WHOSE MAXIMUM HEIGHT IS 43 INCHES (110 CM). THIS SHOPPER BASKET IS DESIGNED TO CARRY A MAXIMUM WEIGHT OF 11 POUNDS (5 KG). ANY CUPHOLDER EVENTUALLY PROVIDED WITH THIS UNIT IS DESIGNED TO CARRY A MAXIMUM WEIGHT SPECIFIED ON THE CUPHOLDER ITSELF. ANY POACH OR POCKET PROVIDED WITH THIS UNIT IS DESIGNED TO CARRY A MAXIMUM WEIGHT OF 0.44 POUNDS (0.2 KG).
- FAILURE TO FOLLOW MANUFACTURER'S SPECIFICATIONS

OR USE OF ACCESSORIES OTHER THAN THOSE APPROVED BY THE MANUFACTURER MAY CAUSE THE UNIT TO BECOME UNSTABLE.

- AVOID SERIOUS INJURY FROM FALLING OR SLIDING OUT. ALWAYS USE COMPLETE 5 POINT SEAT BELT.
- NEVER LEAVE YOUR CHILD UNATTENDED.
- ALWAYS USE ALL THE BRAKES WHENEVER PARKED.
- TO AVOID SERIOUS INJURY, WHEN MAKING ADJUSTMENTS ENSURE THE CHILD'S BODY IS CLEAR OF ALL MOVING PARTS.
- ALL OPERATING AND ASSEMBLY PROCEDURES SHOULD BE PERFORMED BY AN ADULT.
- DO NOT LIFT THE STROLLER BY GRIPPING THE FRONT BAR. THE FRONT BAR IS NOT DESIGNED TO WITHSTAND LOADS.
- ENSURE THAT THE STROLLER IS OPENED CORRECTLY AND LOCKED IN POSITION OF USE.
- CHECK TO MAKE SURE THAT THE CAR SEAT OR THE BABY CARRIAGE IS CORRECTLY FASTENED TO THE STROLLER (WHERE APPLICABLE).
- DO NOT DRIVE THIS PRODUCT AROUND STAIRS OR STEPS; CARE MUST BE TAKEN IF UNIT IS USED ON STAIRS OR ESCALATORS.
- DO NOT USE THE PRODUCT IF IT HAS BROKEN OR MISSING PARTS.
- DO NOT USE NEAR FIRE OR EXPOSED FLAME.
- CHILD MAY SLIP INTO LEG OPENINGS AND STRANGLE. NEVER USE IN RECLINED CARRIAGE POSITION UNLESS FOOTREST ENCLOSURE IS FULLY INSTALLED/ IMPLEMENTED. REMOVE FOOTREST ENCLOSURE WHEN USING IN STROLLER POSITION IN ORDER TO PROPERLY USE SAFETY BELT.

ES•ESPAÑOL

- **IMPORTANTE: leer atentamente estas instrucciones y conservarlas para una futura utilización. Si no se siguen estas instrucciones, se podría arriesgar la seguridad del niño.**

- PEG PEREGO podrá modificar los modelos decritos en este prospecto, por razones técnicas o comerciales.

SERVICIO DE ASISTENCIA

Si por casualidad alguna parte del modelo se pierde o se rompe, usar sólo piezas de repuesto originales Peg Perego. Para todo lo que concierne las reparaciones, cambios, informaciones sobre los productos y la venta de repuestos originales y accesorios, contacte con el Servicio de Asistencia Peg-Perego:

USA:
tel.: 800.671.1701
fax: 260.471.6332
Call us toll free: 1.800.671.1701

www.pegperego.com

INSTRUCCIONES DE USO

APERTURA

- 1• Antes de abrir la silla de paseo hay que quitar los dos tapones de protección de los ganchos como indica la figura pues, si no se quitan, el carro no se abrirá correctamente.
- 2• Para abrir la silla de paseo hay que tirar hacia arriba las dos palancas de los mangos y
- 3• al mismo tiempo levantar la silla de paseo que se abrirá automáticamente. Para verificar que la silla de paseo esté abierta correctamente, controlar los dos ganchos laterales (véase la figura).

ENSAMBLAJE DE LA SILLA DE PASEO

- 4• Para montar las ruedas anteriores, bajar la palanca A e introducir las ruedas como indica la figura hasta oír un clic.
- 5• Para montar las ruedas traseras, enganche las ruedas, unidas por el cable del freno, como indica la figura.
- 6• Diferencie atentamente la rueda izquierda de la derecha para acoplar correctamente las 2 ruedas traseras. La rueda de la izquierda tiene una nervadura en el tubo de la rueda y una en la estructura para garantizar que se acoplen correctamente (véase la figura).
- 7• Compruebe que se hayan acoplado bien hasta que oiga el clic, como indica la figura.
- 8• Para montar la cesta hay que meter las

ranuras en los ganchos delanteros A y en los ganchos posteriores B y C.

- 9• La figura muestra la cesta enganchada.
- 10• El portabebidas, gracias a sus dos abrazaderas, se puede poner en el asa derecha o izquierda de la silla de paseo.
 - Para aplicar el portabebidas al asa, ensanchar la abrazadera y fijarla como indica la figura.
- 11• Meter la abrazadera en el portabebidas hasta oír clic.
Se aconseja no poner en el portabebidas bebidas calientes y que pesen más de 1 Kg (2,2 lbs).

FRONTAL

- 12• La silla de paseo se presenta con los tapones de cierre de los brazos ya puestos; para enganchar la barra frontal primero hay que quitarlos (conservarlos por si hubiera que utilizar la silla de paseo sin barra frontal). Para quitar los tapones, presionar el botón que hay debajo del brazo y al mismo tiempo sacar el tapón (hacer lo mismo en ambos brazos).
- 13• Para montar el frontal, presionar al mismo tiempo los pulsadores e introducirlo en el alojamiento de los brazos hasta oír clic, tal y como indica la figura; el frontal se pondrá en la segunda posición (2).
- 14• Para poner el frontal en la primera (1) presionar otra vez los pulsadores debajo de los brazos y al mismo tiempo empujar el frontal hacia la silla de paseo.
- 15• Para quitar el frontal presionar los dos pulsadores que hay debajo de los brazos y al mismo tiempo tirar del frontal hacia fuera (el frontal se bloquea en la segunda posición); volver a presionar otra vez los pulsadores y sacar el frontal. El frontal se puede abrir sólo por un lado para facilitar que el niño entre y salga cuando es más mayor.

FRENO

- 16• Para frenar la silla de paseo, bajar con el pie las palancas colocadas en las ruedas posteriores como muestra la figura. Para desbloquear los frenos, actuar en sentido contrario. Cuando la silla de paseo está detenida, siempre hay que dejar accionados los frenos.

CINTURÓN DE SEGURIDAD

- 17• A: Asegurarse que los tirantes estén correctamente introducidos, empujando tal y como muestra la figura. B: Enganchar el cinturón actuando como muestra la figura.
- 18• Para desenganchar el cinturón, pulsar en los lados de la hebilla y al mismo tiempo tirar hacia fuera, el cinturón.
- 19• El nuevo cinturón de seguridad desde hoy es más fácil de poner gracias al sistema "quita y pon". De hecho, antes

de enganchar el cinturón, fije la hebilla pequeña al respaldo introduciendo la lengüeta en la presilla como indica la figura; luego, cuando haya engançado el cinturón al niño tiene que soltarla del respaldo para dejar que el niño tenga más movilidad. La hebilla pequeña tiene que quedar debajo de los hombros del niño.

REGULACIÓN DEL REPOSAPIÉS

- 20• El reposapiés se puede regular en tres posiciones. Para bajar el reposapiés, tirar de las dos palanquitas laterales hacia abajo y al mismo tiempo bajarlo. Para subir el reposapiés, subirlo hacia arriba hasta oír clic. La tercera posición, es decir la más alta, (véase la figura) es para Pliko P3–Pramette en la versión cochecito.

REGULACIÓN DEL RESPALDO

- 21• El respaldo se puede reclinar en cuatro posiciones. Para bajarlo hay que levantar el mango al mismo tiempo que se baja el respaldo, bloqueándolo en la posición deseada. Para levantarlo empujar el respaldo hacia arriba.

RUEDAS GIRATORIAS

- 22• Para hacer que las ruedas anteriores sean giratorias, es necesario bajar la palanca como muestra la figura. Para hacerlas fijas, actuar en la palanca en sentido contrario.

REGULACIÓN DE LOS MANGOS

- 23• En los mangos se puede regular la altura y las dos posiciones. Para la posición alta, presionar el botón y al mismo tiempo subir el mango hacia arriba. Para la posición baja, hacer la operación en sentido contrario.

APOYAPIÉS POSTERIOR

- 24• El apoyapiés posterior ayuda a la madre a superar los pequeños desniveles y además puede transportar otro niño.

SECUENCIA DE CARGA

- 25• Para utilizar la silla de paseo con dos niños primero hay que frenarla, colocar al niño más pequeño en el asiento y enganchar el cinturón de seguridad (1). Empuñar las asas (2) y hacer que suba el segundo niño en el peldaño (3). Nunca deje solos a los niños. No permita que el niño suba sobre el peldaño de atrás con la silla de paseo vacía.

SILLA DE PASEO–COCHECITO

- 26• Pliko P3–Pramette es la nueva silla de paseo con cochecito incorporado. Con pocos movimientos la silla se transforma en cochecito y el cochecito en silla de paseo.
 - Gracias al enganche reversible, la capota puede montarse del lado de las asas

en versión silla de paseo (A) o del lado opuesto en versión cochecito (B). Antes de quitar la capota para girarla, cerrarla y llevarla completamente hacia delante para girar los acoples, luego quitarla y montarla por el lado opuesto; los acoples se pueden girar con las manos.

- La capota lleva una cremallera para poder aplicar más fácilmente los productos de nuestra Línea de Accesorios como el plástico de lluvia y el mosquitero.
- El cubrepies de Pliko P3 Pramette puede montarse por la parte del reposapiés cuando es silla de paseo (A) y por la parte del respaldo cuando es cochecito (B).

“A” VERSIÓN SILLA DE PASEO (PLIKO P3)

- 27• Para montar la capota en la versión silla de paseo, hay que colocarla por la parte de los mangos y empujar hacia abajo los acoples como indica la figura (para enganchar, regular el acople de la capota girándolo).
- 28• Para tensar la capota, empujar hacia abajo el compás. La capota puede reclinarsse siguiendo la inclinación del respaldo.
- 29• Para montar el cubrepies unir la cremallera de éste con la del reposapiés, como indica la figura.

PARA QUITAR LA CAPOTA

- 30• Para quitar la capota hay que desabotonarla de la silla de paseo, aflojar los compases y levantar las aletas de los acoples empujando hacia el interior de la silla de paseo.

“B” VERSIÓN COCHECITO (PRAMETTE)

- 31• Para transformar la silla de paseo en cochecito, quitar la capota y el cubrepies si están montados, subir el reposapiés en la posición más alta, colocar el frontal en la segunda posición y asegurarse de que los cinturones estén puestos en el respaldo, metiendo la lengüeta en la presilla de la funda.
- 32• Desabroche los botones de la aleta, como indica la figura del respaldo del saco y bajarlo como indica la figura.
- 33• Abra las dos cremalleras de arriba del respaldo y dé la vuelta al saco como indica la figura.
- 34• Una la cremallera del saco con el del reposapiés, incluyendo la barra frontal y coloque el saco como indica la figura.
- 35• Bajar completamente el respaldo y subir la aleta como indica la figura. La camita está lista.
- 36• Montar la capota por la parte opuesta de los mangos, empujando hacia abajo los acoples como indica la figura (para enganchar, regular el acople de la capota, girándolo)
- 37• y abrocharla por debajo del reposapiés, como indica la figura.

- 38• Fijar el cubrepies en el respaldo y abrochar a los lados como indica la figura.
- PLÁSTICO DE LLUVIA**
- 39• Para montar el plástico de lluvia hay que unir la cremallera del mismo a la de la capota.
 - 40• La figura muestra el plástico de lluvia ya montado en Pramette, en la versión silla de paseo.
 - 41• La figura muestra dónde hay que enganchar el botón y la goma del plástico de lluvia en Pramette en la versión silla de paseo.
 - 42• La figura muestra el plástico de lluvia bajado en Pramette, en la versión silla de paseo (abriendo la cremallera, el plástico de lluvia se queda fijado a la silla de paseo gracias a las gomas).
 - 43• Este plástico de lluvia ha sido concebido también para aquellos casos en los que en la silla de paseo está enganchada la silla de auto Primo Viaggio, garantizando una protección total.
 - 44• La figura muestra el plástico de lluvia montado en Pramette, en la versión cochecito.
 - 45• La figura muestra dónde hay que enganchar el botón y la goma del plástico de lluvia en Pramette en la versión cochecito.
 - 46• La figura muestra el plástico de lluvia bajado en Pramette, en la versión cochecito (abriendo la cremallera, el plástico de lluvia se queda fijado a la silla de paseo gracias a las gomas).
 - No utilizar el plástico de lluvia en cuartos cerrados y controlar siempre que el niño no tenga demasiado calor.
 - No coloque el plástico de lluvia de PVC cerca de fuentes de calor y tenga cuidado con los cigarrillos.
 - Asegúrese de que el plástico de lluvia no toque ningún mecanismo en movimiento del carro o de la silla de paseo.
 - Quitar siempre el plástico de lluvia antes de cerrar el carro o la silla de paseo.
 - Lavar con una esponja y agua con jabón, sin utilizar detergentes.

CIERRE

Antes de cerrar la silla de paseo, si está montada la capota, aflojar los compases y si el respaldo está bajado, levantarlo.

- 47• La silla de paseo se puede cerrar con una sola mano: tirar hacia arriba primero una palanca y luego la otra hasta oír clic.
- 48• Empuñar el mango central y tirar de él hacia arriba hasta que cierre como indica la figura.
- 49• Comprobar que la silla de paseo esté bien cerrada por medio del gancho de seguridad. La silla de paseo cerrada se sostiene sola en pie.
- 50• Pliko P3–Pramette se puede cerrar tanto cuando es silla de paseo como cochecito,

con la capota y el cubrepies montados. Cuando está cerrado y es silla de paseo (A) la capota está arriba y el cubrepies abajo; cuando está cerrado y es cochecito (B) el cubrepies está arriba y la capota abajo.

TRANSPORTE

- 51• La silla de paseo se puede transportar cómodamente (manteniendo las ruedas delanteras en posición no giratoria) cogiendo el asa central como indica la figura.
- 52• También se puede transportar gracias al asa lateral como indica la figura.

DESENFUNDABLE

- 53• Para quitar la funda de la silla de paseo, desenganchar los acoples del saco por los reposabrazos como indican las flechas.
- 54• Desenganchar los botones del saco lateralmente como indica la figura. Sacar la correa para la entrepierna por debajo del asiento.
- 55• Aflojar la correa (sólo por un lado) como indica la figura, teniendo el dedo debajo de la tuerca.
- 56• Desabrochar los botones de la funda del asiento y extraerla para sacar la funda de los ganchos del reposapiés.
- 57• Sacar la funda lateralmente del respaldo como indica la figura.
- 58• Sacar la correa, aflojada con anterioridad, de la silla de paseo por la ranura de la funda como indica la figura.
- 59• Quitar la funda y lavarla siguiendo las indicaciones siguientes.
 - Para volver a poner la funda en la silla de paseo, hacer las mismas operaciones pero en sentido contrario y sin olvidarse de fijar la correa.

GANCIOMATIC SYSTEM

Ganciomatic System es el sistema práctico y rápido que permite enganchar en la silla de paseo la silla de auto Primo Viaggio, que también está dotada de sistema Ganciomatic y se puede comprar por separado. Primo Viaggio se desengancha de la base (que queda en el automóvil) y se engancha en la silla de paseo para transportar al niño sin molestarlo.

ACOPLES GANCIOMATIC DE LA SILLA DE PASEO

- 60• Para subir los acoples Ganciomatic de la silla de paseo, levantar el saco en los ángulos del asiento y girar hacia arriba los dos acoples hasta oír clic.
- 61• Para bajar los acoples Ganciomatic de la silla de paseo, tirar hacia fuera la palanquita y al mismo tiempo girar hacia abajo los acoples como indica la figura.
 - Se recomienda bajar los acoples

Ganciomatic si después se utiliza Pliko P3-Pramette en versión cochecito.

PLIKO P3 PRAMETTE + PRIMO VIAGGIO

- Enganchar Primo Viaggio en Pliko P3-Pramette en versión silla de paseo.
62. Para enganchar la silla de auto a la silla de paseo hay que:
- frenar la silla de paseo;
 - quitar la capota de la silla de paseo;
 - bajar completamente el respaldo de la silla de paseo;
 - levantar los acoples Ganciomatic de la silla de paseo;
 - poner la silla de auto hacia la madre y empujarla hacia abajo hasta oír clic;
 - Se recomienda no quitar la barra frontal de la silla de paseo cuando se engancha la silla de auto y asegurarse de que se encuentre en la misma posición.
- Para desenganchar la silla de auto de la silla de paseo consultar el manual de instrucciones.

LÍNEA DE ACCESORIOS

63. Bolso con cambiador: bolso con colchoneta para cambiar al bebé, que se puede enganchar a la silla de paseo.
64. Parasol: parasol que se puede aplicar a la silla de paseo.
65. Plástico de lluvia: plástico de lluvia con cremallera que se puede aplicar a la capota mediante la cremallera.
66. Mosquitero: mosquitero con cremallera, que se puede aplicar a la capota mediante la cremallera.
67. Bolso de viaje: práctico bolso para llevar la silla de paseo en el avión.

LIMPIEZA & MANTENIMIENTO

Su producto necesita un mínimo mantenimiento. Las operaciones de limpieza y mantenimiento tiene que ser efectuadas sólo por adultos.

- Se aconseja mantener limpias las partes en movimiento y si hiciera falta, lubricarlas con aceite ligero.
- Secar las partes de metal del producto para evitar que se oxiden.
- Limpiar periódicamente las partes de plástico con un paño húmedo, no usar disolventes ni otros productos parecidos.
- Cepillar las partes de tejido para quitar el polvo.
- Mantener limpias las ruedas quitando polvo y arena.
- Proteger el producto contra los agentes atmosféricos, agua, lluvia o nieve; la exposición continua y prolongada al sol puede causar cambios de color en muchos materiales.
- Conservar el producto en un sitio seco.

- Para lavar el saco, seguir las instrucciones siguientes.



! CUIDADO

- ESTE PRODUCTO HA SIDO DISEÑADO PARA NIÑOS CON UN PESO MÁXIMO DE 20 KG Y UNA ALTURA MÁXIMA DE 110 CM. LA CESTILLA HA SIDO REALIZADA PARA SOPORTAR UN PESO MÁXIMO DE 5 KG. LOS POSIBLES PORTABEBIDAS QUE VAN CON ESTE PRODUCTO ESTÁN CONCEBIDOS PARA SOPORTAR EL PESO MÁXIMO ESPECIFICADO EN EL PORTABEBIDAS EN CUESTIÓN. CUALQUIER BOLSA ENTREGADA JUNTO AL PRODUCTO ESTÁ REALIZADA PARA SOPORTAR UN PESO MÁXIMO DE 0,2 KG.
- SI NO SE RESPETAN LAS INDICACIONES ESPECIFICADAS O SI SE USAN ACCESORIOS DIFERENTES DE LOS HOMOLOGADOS POR EL FABRICANTE, EL PRODUCTO PUEDE SER INESTABLE.
- PARA EVITAR LESIONES GRAVES POR CAÍDAS O SI ESCAPA EL NIÑO DE LA SILLA DE PASEO, USAR SIEMPRE UN CINTURÓN DE SEGURIDAD DE 5 PUNTOS COMPLETO.
- NO DEJAR NUNCA AL NIÑO SIN VIGILANCIA.
- USAR SIEMPRE TODOS LOS DISPOSITIVOS DE BLOQUEO CADA VEZ QUE LA SILLA DE PASEO NO ESTÉ EN MOVIMIENTO.
- PARA EVITAR LESIONES GRAVES, ASEGURARSE DE QUE EL NIÑO NO PUEDA MOVERSE PELIGROSAMENTE MIENTRAS SE REGULA EL PRODUCTO.
- TODAS LAS OPERACIONES DE ENSAMBLAJE DEBE REALIZARLAS SOLO UN ADULTO.
- NO LEVANTAR LA SILLA DE PASEO COGIÉNDOLA POR LA BARRA FRONTAL. LA BARRA FRONTAL NO HA SIDO CONCEBIDA PARA SOPORTAR PESOS.
- ASEGURARSE DE QUE LA

SILLA DE PASEO ESTÉ ABIERTA CORRECTAMENTE Y BLOQUEADA EN LA POSICIÓN CORRECTA PARA SU UTILIZACIÓN.

- ASEGURARSE DE QUE LA SILLA DE AUTO O EL COCHECITO ESTÉN ENGANCHADOS CORRECTAMENTE A LA SILLA DE PASEO.
- NO USAR LA SILLA DE PASEO CERCA DE ESCALERAS O ESCALONES; PRESTAR ATENCIÓN CUANDO SE UTILIZA EN ESCALERAS O ESCALERAS MECÁNICAS.
- NO UTILIZAR EL PRODUCTO SI PRESENTA PARTES DAÑADAS O SI FALTA ALGUNA PARTE.
- NO USAR EN PRESENCIA DE LLAMAS O FUENTES DE CALOR.
- EL NIÑO PODRÍA RESBALAR E INTRODUCIRSE EN LAS ABERTURAS DE LAS PIERNAS Y SOFOCARSE. NO UTILIZAR NUNCA EL COCHECITO EN POSICIÓN RECLINADA SI NO SE HA INSTALADO/IMPLEMENTADO EL REPOSAPIÉS. CUANDO SE USA EN POSICIÓN SILLA DE PASEO, QUITAR EL REPOSAPIÉS PARA UTILIZAR CORRECTAMENTE EL CINTURÓN DE SEGURIDAD.

FR•FRANÇAIS

- **IMPORTANT : lire ces instructions avec attention et les conserver pour toute référence future.**
La sécurité de votre enfant pourrait être menacée si ces instructions ne sont pas respectées.
- Pour des raisons techniques et commerciales, PEG PEREGO pourra apporter à tout moment des modifications aux modèles décrits dans ce manuel.

SERVICE D'ASSISTANCE

En cas de perte ou dommage fortuit de pièces du modèle, utilisez exclusivement les pièces de rechange originales Peg Perego. Pour les éventuelles réparations, substitutions, informations sur les produits, la vente de pièces de rechange originales et d'accessoires, contactez le Service d'assistance Peg-Perego:

CANADA:
tel.: 905.839.3371
fax: 905.839.9542
Call us toll free: 1.800.661.5050

www.pegperego.com

NOTICE D'EMPLOI

OUVERTURE

- 1• Avant d'ouvrir la poussette, retirer les deux embouts de protection des crochets, comme indiqué sur la figure/ La poussette ne pourra s'ouvrir correctement si ces embouts ne sont pas retirés.
- 2• Pour ouvrir la poussette, tirez simultanément les deux crochets des poignées vers le haut et,
- 3• en même temps, soulevez la poussette et elle s'ouvrira automatiquement. Appuyez avec une main au fond de la poussette afin de vérifier que l'ouverture soit correcte. Pour vous assurer que la poussette est ouverte correctement, contrôlez les deux crochets latéraux (voir figure).

ASSEMBLAGE

- 4• Pour monter les roues avant, abaissez le levier A et insérez la roue jusqu'au déclic, comme sur la figure.
- 5• Pour monter les roues arrière, accrocher les roues, reliées par le câble de frein, comme indiqué sur la figure.
- 6• Faire bien attention à différencier la roue de gauche de celle de droite avant de monter les 2 roues arrière. Une nervure est présente sur le montant de la roue de gauche et sur le châssis de manière à

- garantir un montage correct (voir figure).
- 7• Le clic lors du montage des roues permet de s'assurer qu'elles sont montées correctement (voir figure).
 - 8• Pour fixer le panier, enfiler les crochets avant A et les crochets arrières B et C sur les ergots prévus à cet effet.
 - 9• Panier installé.
 - 10• Le porte-biberon peut s'installer indifféremment sur la poignée droite ou gauche de la poussette grâce aux deux attaches.
 - Pour le fixer sur la poignée, élargissez le collier et fixez-le comme indiqué sur la figure correspondante.
 - 11• Enfiler le porte-biberon sur le collier jusqu'au CLIC. Il est déconseillé de mettre un biberon ou une bouteille contenant une boisson chaude et pesant plus d'1 kg dans le porte-biberon.

MAIN COURANTE

- 12• La poussette est équipée d'embouts de protection dans les accoudoirs. Pour installer la main courante, enlever d'abord les embouts (les conserver au cas où la poussette serait utilisée sans la main courante). Pour retirer les embouts, enfoncez le bouton situé sous l'accoudoir et, simultanément, tirez l'embout vers l'extérieur. Répéter cette opération de l'autre côté.
- 13• Pour installer la main courante, appuyez simultanément sur les boutons situés de part et d'autre de la barre et insérez-la dans les accoudoirs jusqu'au clic d'enclenchement comme indiqué sur la figure. La main courante se positionnera comme indiqué sur le schéma n°2.
- 14• Pour placer la main courante en position comme indiqué sur le schéma n°1, appuyez à nouveau sous les boutons situés sous les accoudoirs tout en poussant la main courante dans la poussette.
- 15• Pour démonter la main courante, appuyez sur les deux boutons situés sous les accoudoirs tout en tirant la main courante vers l'extérieur (la barre frontale se bloquera en seconde position). Appuyez à nouveau sur les boutons et extrayez la main courante. La main courante ne peut être ouverte que d'un côté pour faciliter l'entrée et la sortie de l'enfant dans la poussette.

FREINS

- 16• Pour actionner le frein de la poussette, abaissez avec le pied la barre située sur les roues arrières comme indiqué sur le schéma. Pour débloquer les freins, relevez la barre. A l'arrêt, toujours actionner les freins de la poussette.

CEINTURES DE SECURITE

- 17• A: Assurez-vous que la bretelle soit

correctement insérée en vérifiant comme indiqué sur le schéma correspondant. B: Accrochez la ceinture comme indiqué sur le schéma.

- 18• Pour détacher la ceinture, appuyez de chaque côté de la boucle et tirez pour que les deux parties se désolidarisent.
- 19• Grâce à son système de fixation particulier, la nouvelle ceinture de sécurité est désormais plus pratique à attacher. En effet, avant d'attacher la ceinture, fixer la boucle au dossier en insérant la languette dans le passant prévu à cet effet, comme indiqué sur la figure. Après avoir attaché la ceinture, la détacher du dossier pour permettre au bébé de bouger en toute liberté. La boucle doit rester sous les épaules du bébé.

REGLAGE DU REPOSE-PIEDS

- 20• Le repose-pieds est réglable en trois positions. Pour la position la plus basse, actionnez les deux petites manettes situées de chaque côté du repose-pieds et celui-ci s'abaissera. Pour le mettre en position haute, soulevez le repose-pieds jusqu'au déclic. La troisième position (la plus haute) est prévue pour la position nacelle.

REGLAGE DU DOSSIER

- 21• Le dossier est inclinable en quatre positions. Pour le baisser, tirez la poignée et bloquez le dossier dans la position désirée. Pour le relever, remontez le dossier.

ROUES PIVOTANTES

- 22• Pour mettre les roues avant en position pivotante, baissez le levier comme indiqué sur le dessin correspondant. Pour les mettre en position fixe, relevez le levier.

REGLAGE DES POIGNEES

- 23• La hauteur des poignées est réglable en deux positions. Pour la position haute, appuyez sur le bouton sur le côté tout en tirant la poignée vers le haut. Pour la position basse, inversez la manœuvre.

MARCHEPIED ARRIERE

- 24• Le marchepied situé à l'arrière est une aide pour franchir les petites différences de niveau. Il peut également servir de plateforme pour un second enfant.

ORDRE D'INSTALLATION DES ENFANTS

- 25• Si vous utilisez la poussette pour transporter deux enfants, enclenchez les freins, asseyez le plus petit enfant dans la poussette et attachez-le avec la ceinture de sécurité (1). Saisissez les poignées (2) et faites monter le second enfant sur le marchepied arrière (3). Ne laissez jamais les enfants seuls et sans surveillance

dans la poussette. Empêchez l'enfant de monter sur le marchepied arrière si la poussette est vide.

POUSSETTE – LANDAU

- 26• Pliko P3 Pramette est une nouvelle poussette transformable en landau. Quelques gestes suffisent pour transformer la poussette en landau et vice-versa.
 - Grâce à sa fixation réversible, la capote peut être montée du côté des poignées en version poussette (A) et du côté opposé aux poignées en version landau (B). Avant d'enlever la capote pour la tourner, la refermer entièrement en la faisant basculer vers l'avant pour faire pivoter les fixations, puis la décrocher et la remonter du côté opposé; les fixations peuvent être tournées manuellement.
 - La capote est équipée d'une fermeture éclair qui permet d'adapter les accessoires tels que la protection pluie et la moustiquaire.
 - Le tablier peut s'installer du côté du repose-pied pour la version poussette (A) et du côté du dossier pour la version landau (B).

«-A-» VERSION POUSSETTE (PLIKO P3)

- 27• Pour installer la capote en version poussette, placez-la du côté des poignées et poussez les attaches vers le bas comme indiqué sur la figure correspondante (pour la fixer, régler l'attache de la capote en la faisant pivoter).
- 28• Pour tendre la capote, pousser le petit levier vers le bas. La capote peut être abaissée suivant l'inclinaison du dossier.
- 29• Pour monter la capote, unir sa fermeture Éclair à celle du repose-pied, comme indiqué sur la figure.

DÉMONTAGE DE LA CAPOTE

- 30• Pour retirer la capote, la déboutonner de la poussette, détendre les petit leviers et relever les ailettes des fixations en poussant vers l'intérieur de la poussette.

«-B-» VERSION LANDAU (PRAMETTE)

- 31• Pour transformer la poussette en landau, démontez la capote et le tablier s'ils sont déjà installés, placez le repose-pied en position la plus haute, placez la barre frontale en position 2 et assurez-vous que les ceintures de sécurité soient attachées au dossier en insérant la languette dans le passant de la housse.
- 32• Détacher les boutons situés en haut du dossier puis déplacer la housse vers le bas, comme indiqué sur la figure.
- 33• Ouvrir les deux fermetures Éclair situées en haut du dossier et rabattre la housse comme indiqué sur la figure.
- 34• Assembler la fermeture Éclair de la

housse avec celle du repose-pieds en incluant la barre frontale et disposer la housse comme indiqué sur la figure.

- 35• Abaisser complètement le dossier et relever l'ailette comme indiqué sur la figure. Le lit est prêt.
- 36• Monter la capote de l'autre côté des poignées en poussant les attaches vers le bas, comme indiqué sur la figure (pour la fixer, régler l'attache de la capote en la faisant pivoter)
- 37• la boutonner ensuite sous la pédale repose-pieds, comme indiqué sur la figure.
- 38• Insérer le tablier sur le dossier et le boutonner sur les côtés comme indiqué sur la figure.

HABILLAGE PLUIE

- 39• Pour monter le l'habillage pluie, assembler sa fermeture éclair à celle de la capote.
- 40• La figure montre l'habillage pluie monté sur Pramette en version poussette.
- 41• La figure montre où accrocher le bouton et l'élastique de l'habillage pluie sur Pramette en version poussette.
- 42• La figure montre l'habillage pluie abaissé sur Pramette en version poussette (lorsque l'on ouvre la fermeture éclair, l'habillage pluie reste fixé à la poussette grâce aux élastiques).
- 43• L'habillage pluie a également été pensé au cas où le siège auto Primo Viaggio serait installé sur la poussette, garantissant ainsi une protection optimale.
- 44• La figure montre l'habillage pluie monté sur Pramette en version landau.
- 45• La figure montre où accrocher le bouton et l'élastique de l'habillage pluie sur Pramette en version landau.
- 46• La figure montre l'habillage pluie abaissé Pramette en version landau (lorsque l'on ouvre la fermeture éclair, l'habillage pluie reste fixé à la poussette grâce aux élastiques).
 - N'utilisez pas d'habillage pluie dans des lieux fermés et non aérés et vérifiez toujours que l'enfant n'étouffe pas.
 - Ne placez jamais l'habillage près d'une source de chaleur et prenez garde à ne pas le brûler avec une cigarette.
 - Assurez-vous que l'habillage ne se coince pas dans les articulations de la poussette.
 - Retirez toujours l'habillage pluie pour fermer la poussette.
 - Laver avec une éponge et de l'eau savonneuse sans utiliser de détergent.

FERMETURE

Avant de fermer la poussette, si la capote est montée, desserrer les petits leviers, et relever le dossier s'il est abaissé.

- 47• Vous pouvez fermer la poussette d'une seule main: tirez d'abord vers le haut

- l'une des deux poignées puis l'autre, jusqu'à entendre le déclic.
- 48• Saisissez la poignée centrale et tirez énergiquement pour fermer complètement la poussette.
 - 49• Vérifiez que la poussette soit bien fermée et que le crochet de sécurité soit bien enclenché. La poussette fermée tient debout toute seule.
 - 50• Il est possible de fermer Pliko P3 Pliko P3 Pramette aussi bien en version poussette qu'en version landau avec la capote et le tablier installés dessus. Lorsque Pliko P3 Pliko P3 Pramette sera fermée en position poussette, la capote sera en haut et le tablier en bas. Si fermée en position landau, ce sera l'inverse.

TRANSPORT

- 51• Il est très facile de transporter Pramette grâce à la poignée centrale.
- 52• La poignée latérale, très pratique pour les petits parcours, vous permettra de transporter la poussette aisément.

POUR RETIRER LA HOUSSE

- 53• Pour retirer la housse de la poussette, détacher des accoudoirs les fixations de la housse comme indiqué par les flèches.
- 54• Détacher les boutons de la housse situés sur le côté comme indiqué sur la figure. Enlever la sangle entre-jambes par le dessous de l'assise.
- 55• Retirez la sangle (d'un seul côté) comme indiqué sur la figure en tenant l'écrou avec le doigt.
- 56• Dépressionnez la housse de l'assise et ôtez la housse pour l'extraire des crochets de repose-pied.
- 57• Otez la housse sur les côtés du dossier comme indiqué sur la figure.
- 58• Otez la sangle précédemment dévissée des fentes de la housse comme indiqué sur la figure.
- 59• Retirez la housse et lavez-la conformément aux instructions ci-dessous.
 - Pour remettre la housse sur la poussette, procédez en sens inverse en prenant bien soin de revisser la sangle.

SYSTEME GANCIOMATIC

Grâce à ses fixations spéciales, le Système Ganciomatic, pratique et rapide, permet de monter sur la poussette le siège auto Primo Viaggio (vendu séparément), lui aussi muni du Système Ganciomatic. Primo Viaggio peut être détaché de sa base (qui reste dans la voiture) et accroché à la poussette pour transporter le bébé sans le déranger.

FIXATIONS GANCIOMATIC

- 60• Pour soulever les fixations Ganciomatic de la poussette, soulever la housse au niveau

- de la jonction entre l'assise et le dossier (dans l'angle) et faire pivoter les deux fixations vers le haut jusqu'au clic.
- 61• Pour abaisser les fixations Ganciomatic de la poussette, tirer le petit levier vers l'extérieur et, dans le même temps, faire pivoter les fixations vers le bas comme sur la figure.
 - Il est recommandé d'abaisser les fixations Ganciomatic s'il est prévu d'utiliser Pliko P3-Pramette en version landau.

PLIKO P3 PRAMETTE + PRIMO VIAGGIO

- Installer le siège auto Primo Viaggio sur Pliko P3 Pramette en version poussette.
- 62• Pour installer le siège auto sur la poussette, il faut:
 - bloquer la poussette (enclencher les freins);
 - retirer la capote de la poussette;
 - abaisser complètement le dossier de la poussette;
 - relever les fixations Ganciomatic de la poussette;
 - positionner le siège auto face aux poignées (enfant face maman) et l'enfoncer jusqu'à entendre le clic d'enclenchement;
 - il est recommandé de ne pas enlever la main courante de la poussette pendant l'installation du siège auto. S'assurer en outre qu'elle est dans la première position (cf paragraphes relatifs à la main courante);
 - Pour retirer le siège auto de la poussette, se référer à la notice du siège auto.

LIGNE ACCESSOIRES

- 63• Sac à langer: sac équipé d'un petit matelas pour changer bébé et qui peut se fixer sur la poussette.
- 64• Pare-soleil: pare-soleil adaptable sur la poussette.
- 65• Habillage pluie: habillage pluie avec fermeture éclair qui se zippe sur la capote de la poussette.
- 66• Moustiquaire: moustiquaire avec fermeture éclair qui se zippe sur la capote de la poussette.
- 67• Sac de voyage: sac pratique pour le transport en avion ou en voiture de la poussette en toute sécurité.

NETTOYAGE ET ENTRETIEN

Votre produit nécessite un minimum d'entretien. Les opérations de nettoyage et d'entretien doivent être effectuées uniquement par des adultes.

- Il est recommandé de maintenir toutes les parties mobiles propres et, au besoin, de les lubrifier avec une huile légère.
- Essuyer les parties métalliques du produit

- pour prévenir la formation de rouille.
- Nettoyer régulièrement les parties en plastique avec un chiffon humide, ne pas utiliser de solvants ou d'autres produits du même type.
- Brosser les parties en tissu pour les dépoussiérer.
- Éliminer les dépôts de poussière et de sable des roues.
- Protéger le produit contre les agents atmosphériques, l'eau, la pluie ou la neige; l'exposition continue et prolongée au soleil pourrait altérer les couleurs de nombreux matériaux.
- Conserver le produit dans un endroit sec.
- Pour le lavage du sac, suivre les instructions ci-après.



⚠️ AVERTISSEMENT

- CE PRODUIT A ETE CONÇU POUR DES ENFANTS DONT LE POIDS N'EXCEDE PAS 20 KG (44 LIVRES) ET LA TAILLE NE DEPASSE PAS 110 CM (43 POUCES). LE PANIER A ETE CONÇU POUR SUPPORTER DES CHARGES MAXIMALES DE 5 KG (11 LIVRES). LE PORTE-BOISSONS EVENTUELLEMENT FOURNI AVEC LE PRODUIT A ETE CONÇU POUR SUPPORTER DES CHARGES INDIQUEES SUR LE PORTE-BOISSONS LUI-MEME. LES Pochettes ou sacs fournis avec ce produit ont été conçus pour supporter des charges maximales de 0,2 kg (0,44 livres).
- LE DEF AUT D'OBSERVATION DES SPECIFICATIONS DU FABRICANT OU L'EMPLOI D'ACCESSOIRES NON APPROUVES PAR LE FABRICANT PEUT AFFECTER LA STABILITE DU PRODUIT.
- POUR ÉVITER DE GRAVES BLESSURES SUITE À LA CHUTE OU AU GLISSEMENT DE L'ENFANT DU PRODUIT, TOUJOURS UTILISER UNE CEINTURE DE SÉCURITÉ À 5 POINTS COMPLÈTE.
- NE JAMAIS LAISSER L'ENFANT SANS SURVEILLANCE.
- TOUJOURS ACTIONNER LES FREINS LORSQUE LE PRODUIT EST A L'ARRET.
- POUR ÉVITER DE GRAVES BLESSURES LORS DU RÉGLAGE DU PRODUIT, S'ASSURER QUE LES MEMBRES

DE L'ENFANT NE SONT PAS EN CONTACT AVEC DES PIÈCES EN MOUVEMENT.

- L'ENSEMBLE DES PROCÉDURES DE MONTAGE ET D'UTILISATION DOIT ÊTRE EFFECTUÉ PAR UN ADULTE
- NE PAS SOULEVER LA POUSETTE PAR LA BARRE FRONTALE. ELLE N'A PAS ÉTÉ CONÇUE POUR SUPPORTER DES CHARGES.
- S'ASSURER QUE LA POUSETTE EST CORRECTEMENT OUVERTE EST BLOQUÉE DANS LA POSITION CONVENANT À SON UTILISATION.
- CONTRÔLER QUE LE SIÈGE ENFANT OU LE LANDAU EST CORRECTEMENT ACCROCHÉ À LA POUSETTE.
- NE PAS UTILISER CE PRODUIT À PROXIMITÉ DE MARCHES OU D'ESCALIERS; PRÊTER ATTENTION À LA MANIPULATION DU PRODUIT DANS DES ESCALIERS OU DES ESCALATORS.
- NE PAS UTILISER LE PRODUIT SI DES PIÈCES SONT MANQUANTES OU CASSÉES.
- NE PAS UTILISER PRÈS DU FEU OU D'UNE FLAMME DIRECTE.
- L'ENFANT POURRAIT GLISSER DANS LES OUVERTURES DES JAMBRES ET S'ETRANGLER. NE JAMAIS UTILISER DANS UNE POSITION INCLINÉE DANS UN LANDAU SI LA FERMETURE DU REPOSE-PIEDS N'EST PAS COMPLETEMENT INSTALLÉE/AJUSTÉE. EN CAS D'UTILISATION EN VERSION POUSETTE, DÉMONTER LE REPOSE-PIEDS POUR UTILISER CORRECTEMENT LA CEINTURE DE SÉCURITÉ.



Pliko P3 Pramette

PEG PEREGO S.p.A.
VIA DE GASPERI 50 20043 ARCORE MI ITALIA
tel. 0039•039•60881 fax 0039•039•615869-616454
Servizio Post Vendita – After Sale:
tel. 0039•039•6088213 fax: 0039•039•3309992

PEG PEREGO U.S.A. Inc.
3625 INDEPENDENCE DRIVE FORT WAYNE INDIANA 46808
phone 260•482•8191 fax 260•484•2940
Call us toll free 1•800•671•1701

PEG PEREGO CANADA Inc.
585 GRANITE COURT PICKERING ONTARIO CANADA L1W3K1
phone 905•839•3371 fax 905•839•9542
Call us toll free 1•800•661•5050

www.pegperego.com